



We strive to ensure that our products are of the highest quality and free of manufacturing defects or missing parts. However, if you have any problems with your new product,

**DO NOT RETURN IT TO THE STORE,**

please contact us toll free @:

**1-888-996-2729**

**FAX: 1-866-873-3531**

**gameroom@escaladesports.com**

Or write to:

Escalade Sports

Customer Service Department

P.O. Box 889

Evansville, IN 47706

Please visit our Web site at:

**[www.escaladesports.com](http://www.escaladesports.com)**

Please have your date code when inquiring about parts.

When contacting Escalade Sports please provide your model number, date code (if applicable), and part number if requesting a replacement part. These numbers are located on the product, packaging, and in this owners manual.

Your Model Number **G01342W/F**

Date Code: **2 - G01342W/F - 0416 - WJ**

Purchase Date: \_\_\_\_\_

**PLEASE RETAIN THIS INSTRUCTION MANUAL FOR FUTURE REFERENCE**

**IMPORTANT! READ EACH STEP  
IN THIS MANUAL BEFORE YOU  
BEGIN THE ASSEMBLY.**

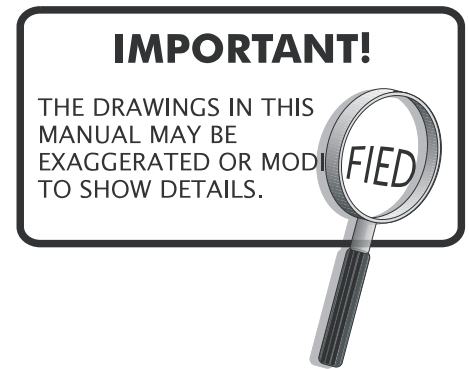

## TWO ADULTS ARE REQUIRED TO ASSEMBLE THIS ATOMIC PROFORCE SOCCER TABLE

### Tools Required:

- T1 - Allen Wrench (Included)
- Phillips Screwdriver
- Furniture Polish and Cloth

**An electric screwdriver is helpful in assembly. However, please set at low torque and use extreme caution with an electric screwdriver because you could overtighten the hardware and strip the screws.**

## Assembly Tips

Make sure you understand the following tips before you begin to assemble your soccer table.

1. Start all bolts by hand before tightening.
2. Some drawings or images in this manual may not look exactly like your product. Please read and understand the text before starting each assembly step.

### **WARNING:**

**READ AND FOLLOW ALL ASSEMBLY, OPERATION, AND  
SAFETY INSTRUCTIONS CAREFULLY. AT LEAST TWO  
ADULTS ARE NEEDED TO PUT THIS SOCCER TABLE  
TOGETHER.**

# HARDWARE IDENTIFIER ( To Scale)

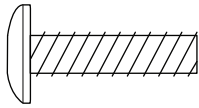

H1 - 6mm x 22mm  
Allen Head Bolt  
(16 pcs)

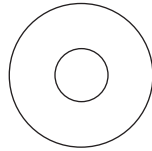

H2 - 6mm x 19mm  
Flat Washer (16 pcs)

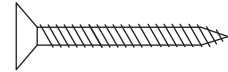

H3 - 3mm x 28mm  
Phillips Flat Head  
Screw (8 pcs)

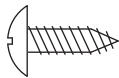

H4 - 4mm x 12mm  
Phillips Round Head  
Screw (84 pcs)

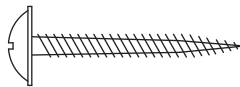

H5 - 3mm x 28mm  
Phillips Washer Head  
Screw (18 pcs)

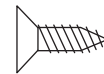

H6 - 4mm x 12mm  
Phillips Flat Head  
Screw (6 pcs)

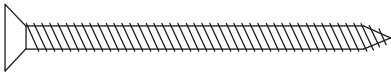

H7 - 4mm x 51mm  
Phillips Flat Head  
Screw (12 pcs)

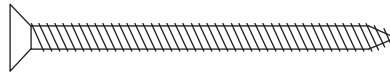

H8 - 4mm x 51mm  
Zinc - Phillips Flat Head  
Screw (4 pcs)

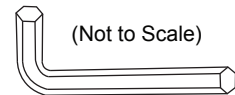

(Not to Scale)  
T1 - Allen Wrench  
(1 pc)

# ACCESSORIES IDENTIFIER ( Not to Scale)

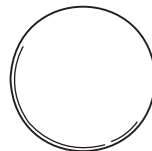

A1- Soccer Ball (4 pcs)



# PARTS IDENTIFIER

## ( Not to Scale)

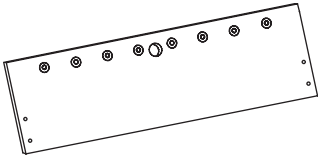

P1 - Side Apron  
(2 pcs)

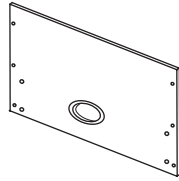

P2 - End Apron  
(2 pcs)



P3 - Leg (4 pcs)

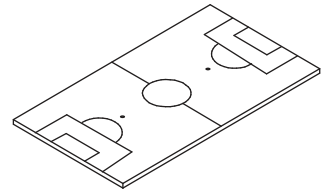

P4 - Playfield (1 pc)

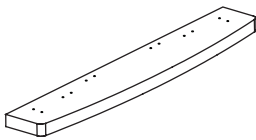

P5 - End Top Rail  
(2 pcs)

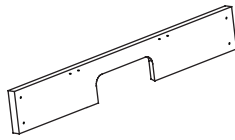

P6 - Goal End Board (2 pcs)

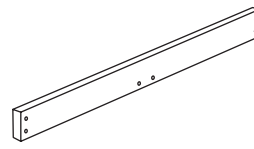

P7 - Playfield Support  
Brace (2 pcs)

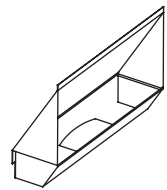

P8 - Top Goal  
Box (2 pcs)

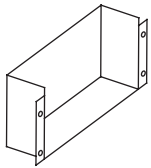

P9 - Bottom Goal  
Box (2 pcs)

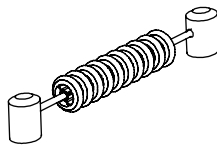

P10 - Scorer (2 pcs)

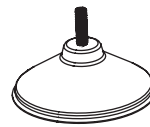

P11 - Leg Leveler  
(4 pcs)

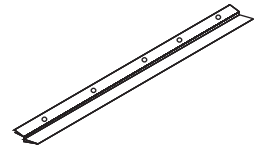

P12 - Playfield  
Trim (2 pcs)

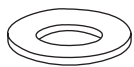

P13 - Plastic Rod  
Washer (16 pcs)

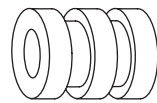

P14 - Rod Bumper  
(16 pcs)



P15 - Rod End  
Cap (8 pcs)

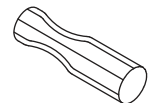

P16 - Rod Handle  
(8 pcs)

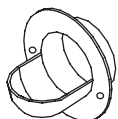

P17 - Outside Ball  
Entry Cup (2 pcs)

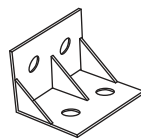

P18 - Plastic  
Bracket (18 pcs)



# ROD IDENTIFIER ( Not to Scale)

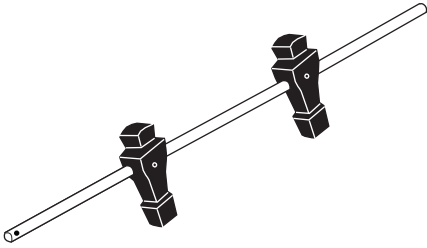

R1 - 2 Player Rod  
Assembly Black (1 pc)

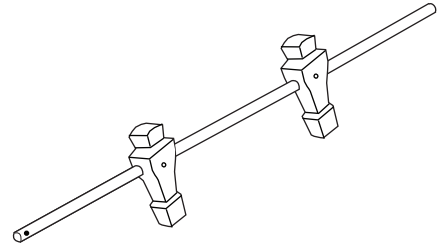

R4 - 2 Player Rod  
Assembly Ivory (1 pc)

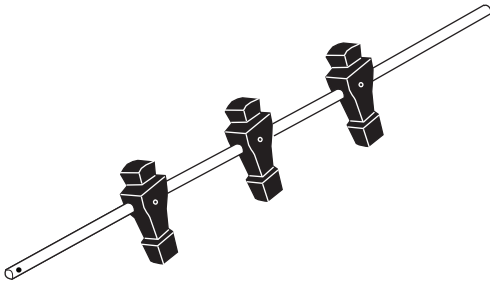

R2 - 3 Player Rod  
Assembly Black (2 pcs)

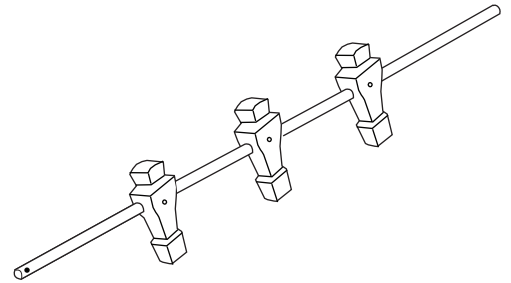

R5 - 3 Player Rod  
Assembly Ivory (2 pcs)

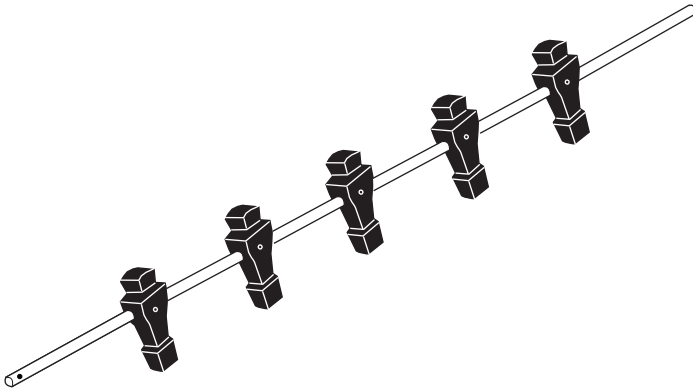

R3 - 5 Player Rod  
Assembly Black (1 pc)

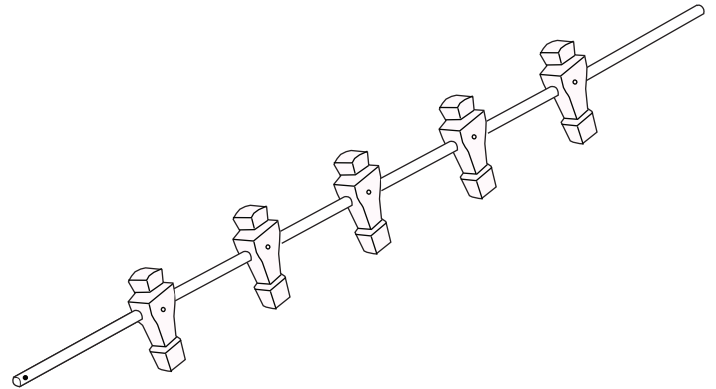

R6 - 5 Player Rod  
Assembly Ivory (1 pc)

 **WARNING:**  
**CHOKING HAZARD**  
Small parts.  
Not for children under  
3 yrs.

## PARTS REQUIRED:

1 pc - **P1** Side Apron  
16 pcs - **P13** Plastic Rod Washer  
16 pcs - **P14** Rod Bumper

1 pc - **R1** 2 Player Rod Assembly Black  
2 pcs - **R2** 3 Player Rod Assembly Black  
1 pc - **R3** 5 Player Rod Assembly Black

1 pc - **R4** 2 Player Rod Assembly Ivory  
2 pcs - **R5** 3 Player Rod Assembly Ivory  
1 pc - **R6** 5 Player Rod Assembly Ivory

### STEP 1:

Find a clean, level place to begin the assembly of your soccer table. We recommend building the table on the box top to protect the parts during assembly.

Attach **P13** Plastic Rod Washer and **P14** Rod Bumper to the rods as shown in **FIGURE 1**. Place one **P1** Side Apron **UPSIDE DOWN** with the laminated side facing out as shown in **FIGURE 1**.

Align the rods as shown in **FIGURE 1**.

**Please note the location of the hole that is near one end of each rod. This is the handle end of the rod. There will be four handles on each side of the table. It is critical that you set the rods as shown below so the table will be correct when flipped over.**

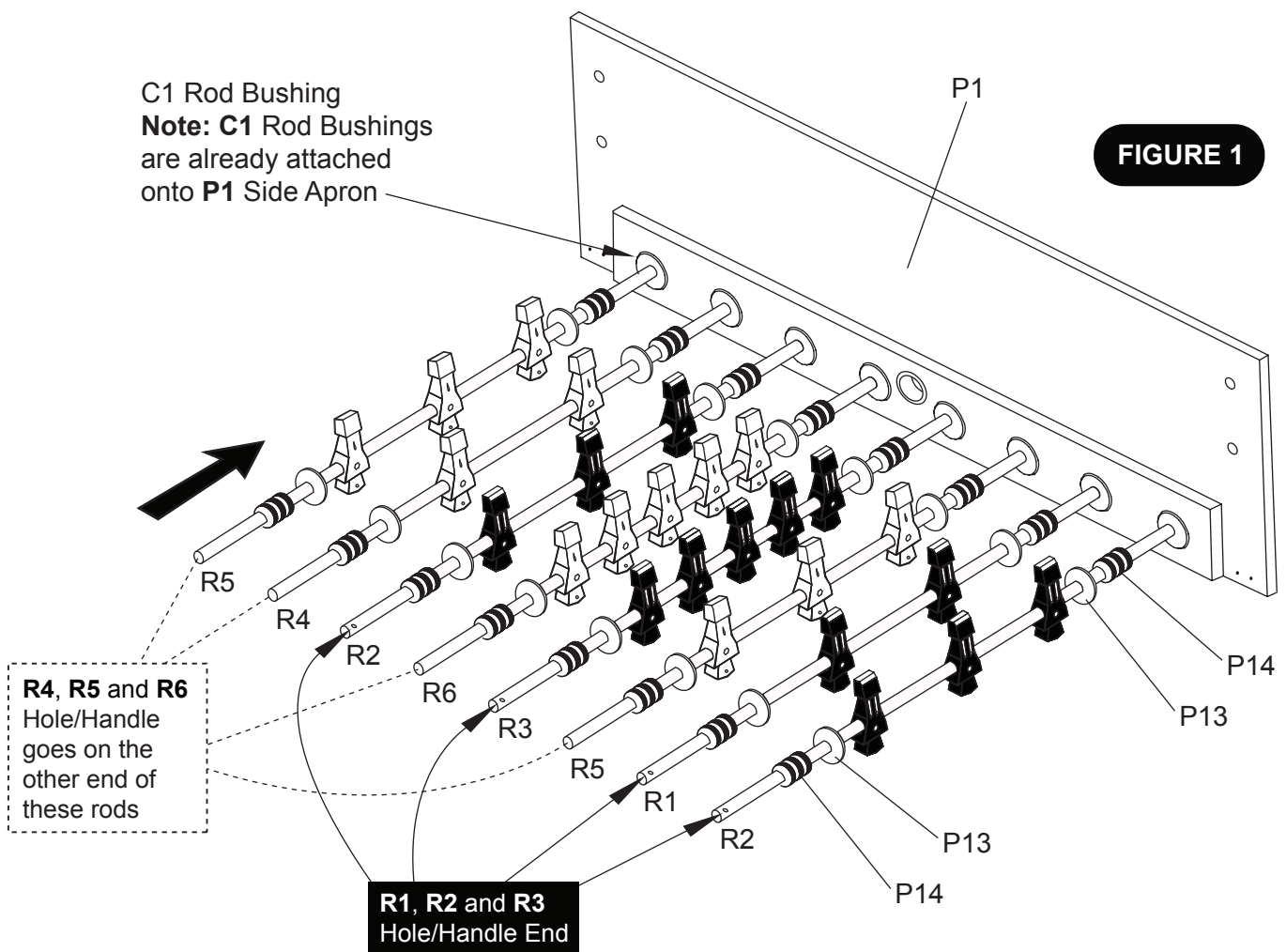

**PARTS REQUIRED:**

1 pc - P1 Side Apron

**STEP 2:**

Once your are sure you have the rods set correctly, slide the other P1 Side Apron on the rods as shown in **FIGURE 2**.

**FIGURE 2**

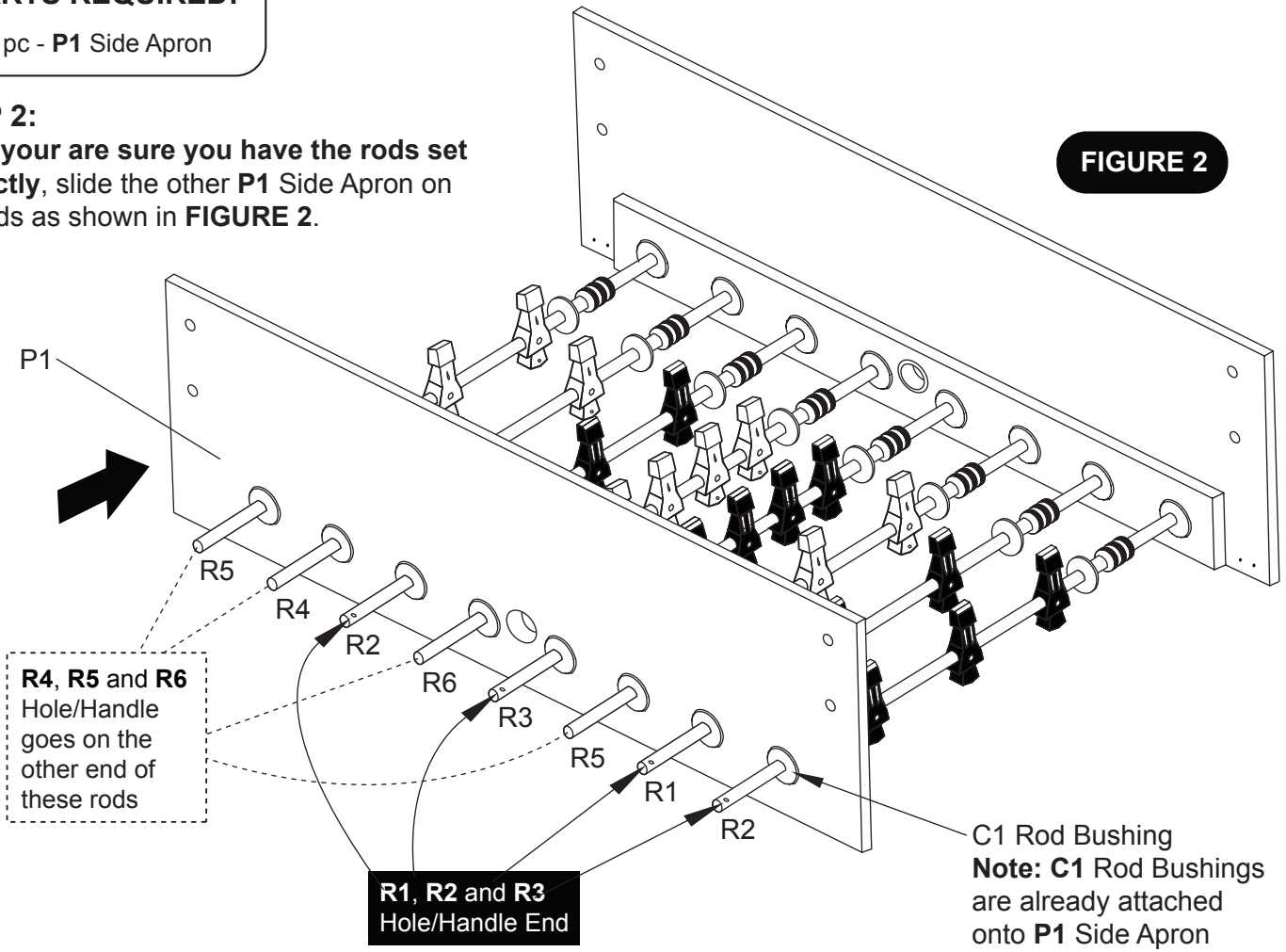

**PARTS REQUIRED:**

- 16 pcs - H4 Phillips Round Head Screw
- 2 pcs - P5 End Top Rail
- 2 pcs - P6 Goal End Board
- 4 pcs - P18 Plastic Bracket

**STEP 3:**

Place two P18 Plastic Brackets onto each inside end of P6 Goal End Board as shown and attach using the pre-drilled pilot holes with H4 Screws as shown in **FIGURE 3A**.

**Tighten, but do not strip out H4 screws.**

**NOTE:** Be sure bottom edge of P18 Plastic Brackets is flush with bottom edge of board.

Next, attach this assembly to P5 End Top Rail using pre-drilled pilot holes with H4 Screws as shown in **FIGURE 3B**.

**Tighten, but do not strip out H4 screws.**

**NOTE:** Be sure bottom edge of P6 Goal End Board is flush with bottom edge of P5 Top Rail.

Repeat procedure for second assembly.

**FIGURE 3A**

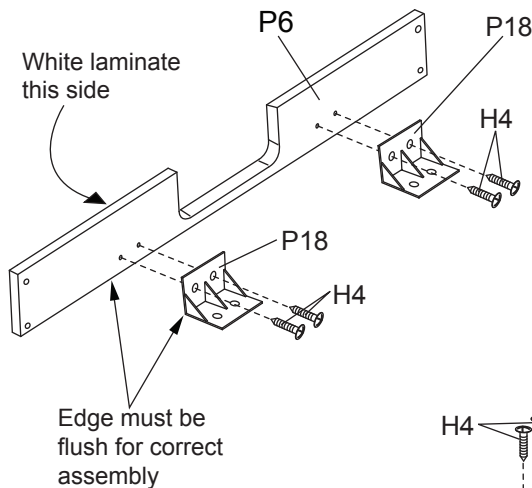

**FIGURE 3B**

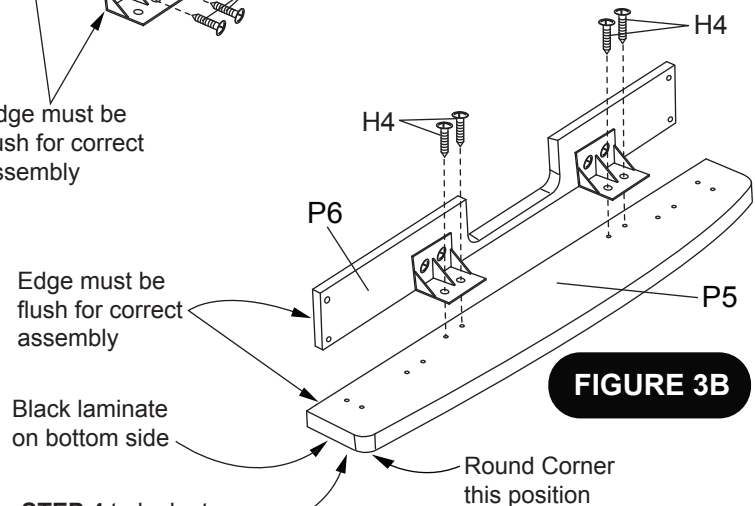

**NOTE:** See **STEP 4** to look at correct assembly P5 and P6.

**PARTS REQUIRED:**

8 pcs - H3 Phillips Flat Head Screw

**STEP 4:**

Attach P5/P6 assemblies from STEP 3 to P1 Side Apron using pre-drilled pilot holes with H3 Screws as shown in FIGURE 4. Tighten, but do not strip out H3 Screws.

**IMPORTANT NOTE:** The holes are pre-drilled at an ANGLE on purpose, be sure to allow H3 Screws to follow pre-drilled holes.

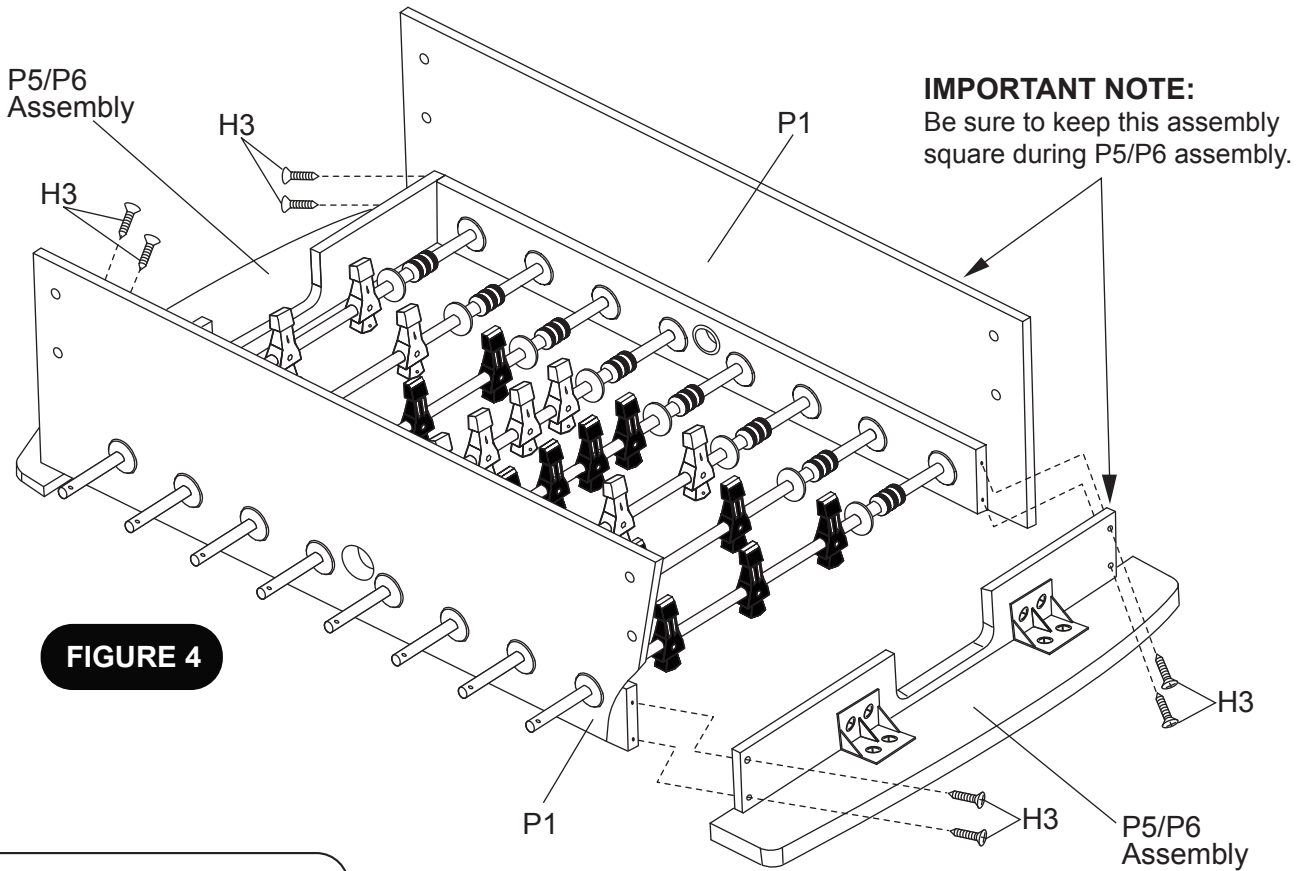

**FIGURE 4**

**PARTS REQUIRED:**

16 pcs - H4 Phillips Round Head Screw  
4 pcs - P18 Plastic Bracket

**STEP 5:**

Install one piece P18 Plastic Bracket into each inside corner of P1 Side Apron using pre-drilled pilot holes and H4 screws as per FIGURE 5 and DETAIL A. Tighten, but do not strip out H4 screws.

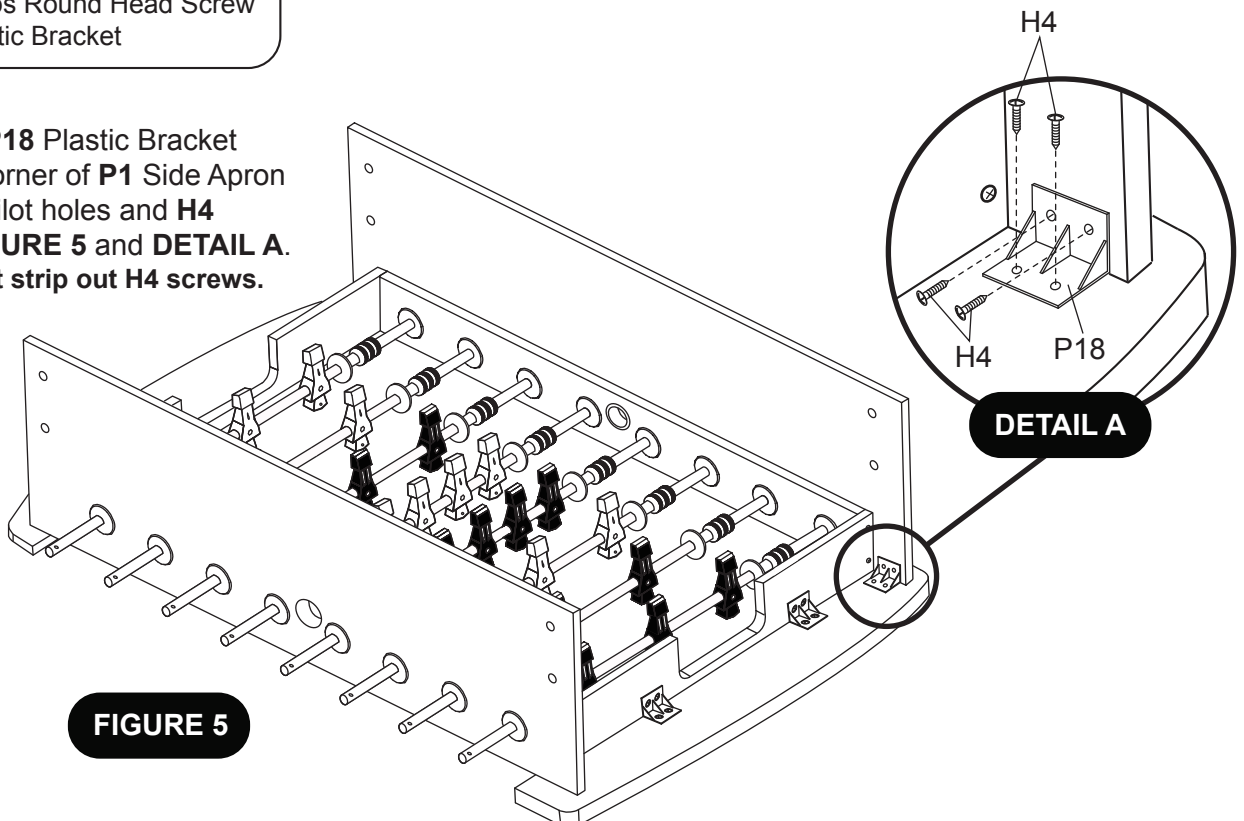

**FIGURE 5**



**PARTS REQUIRED:**

2 pcs - P12 Playfield Trim

**STEP 6:**

Carefully peel the protective film strips off of the 3 pieces of adhesive tape on the underside of both P12 Playfield Trims. Turn them over and carefully place them along P1 Side Aprons as shown in **DETAIL B** and **FIGURE 6**.

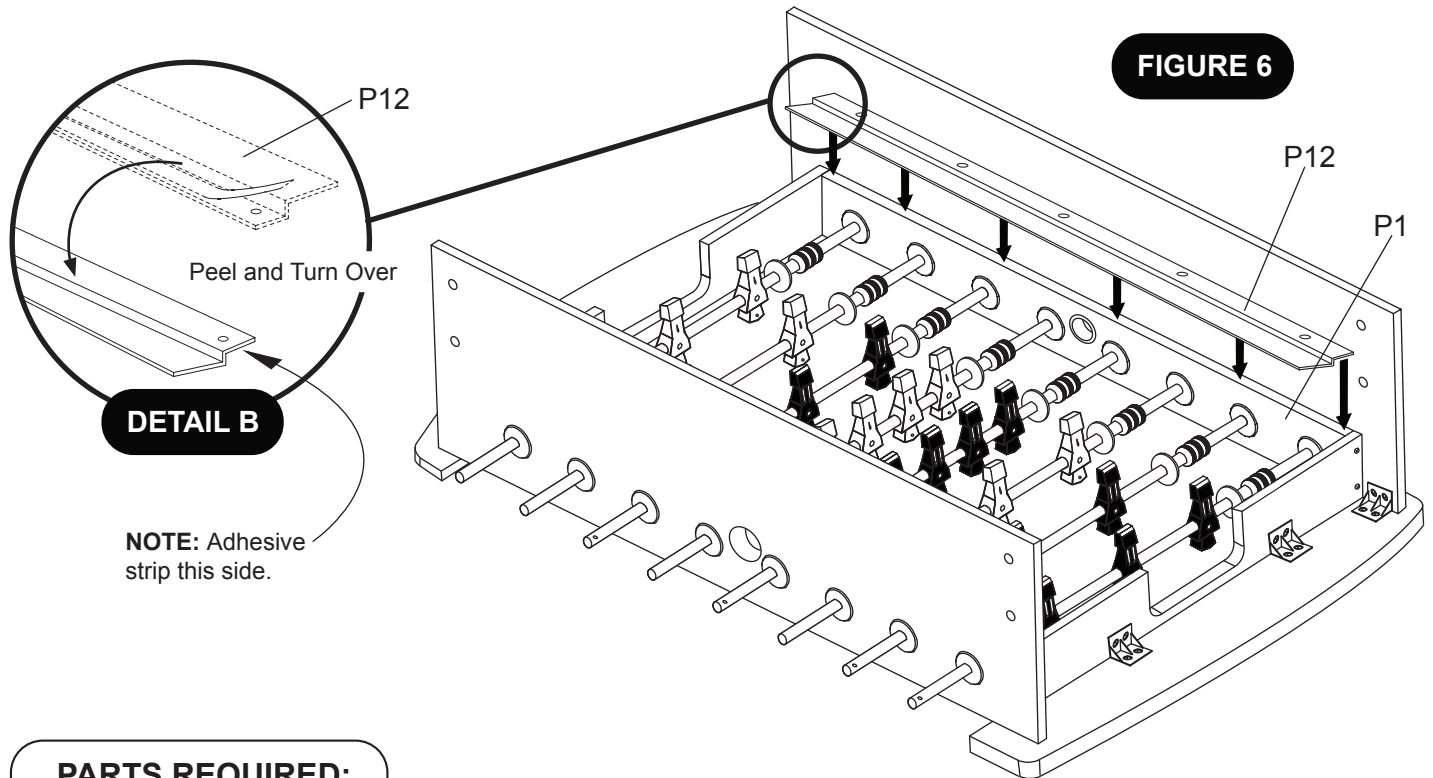

**NOTE:** Adhesive strip this side.

**PARTS REQUIRED:**

18 pcs - H5 Phillips Washer Head Screw  
1 pc - P4 Playfield

**STEP 7:**

Place P4 Playfield with graphics facing down onto the main cabinet.

Align P4 Playfield holes with P12 Playfield Trims holes and attach using H5 Screws as shown in **FIGURE 7**.

**Tighten, but do not strip out H5 Screws.**

Graphic facing down

**IMPORTANT NOTE:**  
P4 Playfield must be evenly spaced on top of both ends of P6 Goal End Board - at each end of cabinet assembly.

P1 Side Aprons may be slightly warped. Please keep P1 Side Aprons pushed in tight against the P4 Playfield for correct assembly.

All screws must be screwed **STRAIGHT** down.

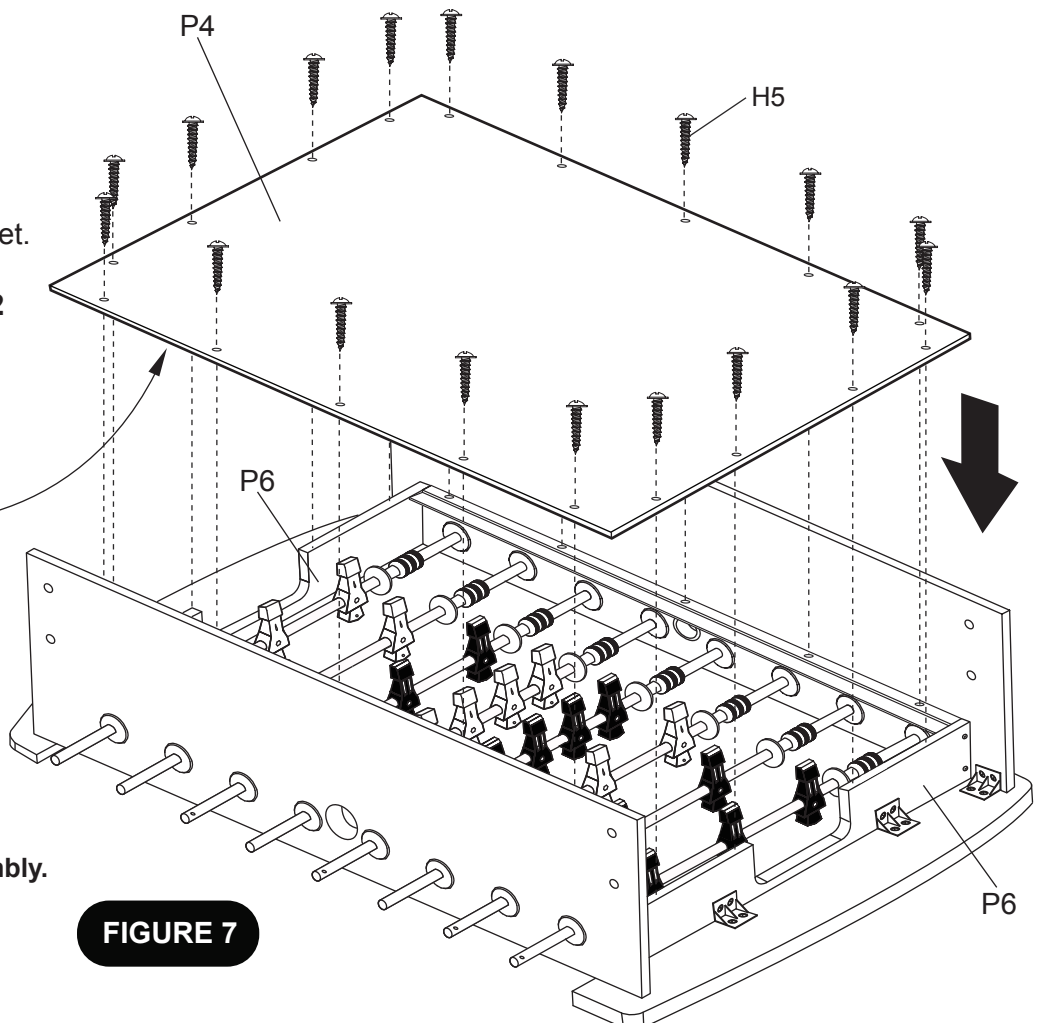

**PARTS REQUIRED:**

20 pcs - **H4** Phillips Round Head Screw  
2 pcs - **P2** End Apron

2 pcs - **P8** Top Goal Box  
2 pcs - **P9** Bottom Goal Box

4 pcs - **P18** Plastic Bracket

**STEP 8:**

Attach **P18** Plastic Brackets onto the back side of **P2** End Apron using pre-drilled pilot holes with **H4** Screws as shown in **FIGURE 8**.

**Tighten, but do not strip out H4 screws.**

**NOTE:** Be sure bottom edge of **P18** Plastic Brackets is flush with bottom edge of apron.

Attach **P8** Top Goal Box and **P9** Bottom Goal Box onto the back side of **P2** End Apron using pre-drilled holes with **H4** Screws as shown in **FIGURE 8**.

**Tighten, but do not strip out H4 screws.**

Repeat procedure for second assembly.

**FIGURE 8**

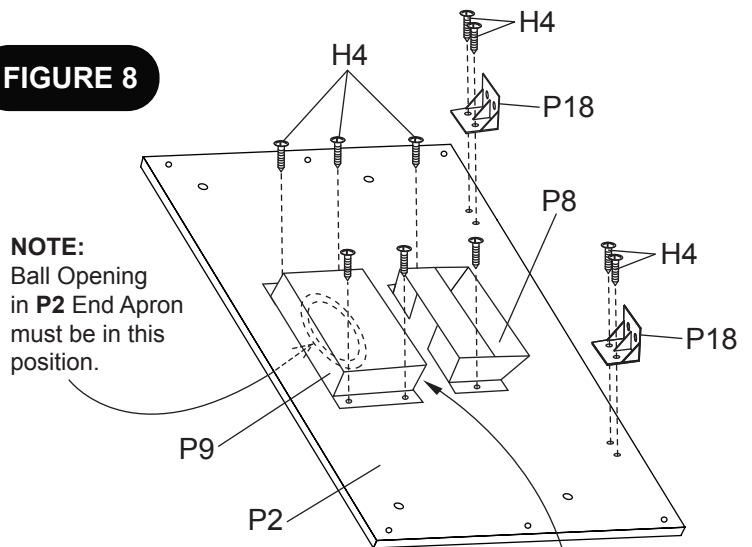

**NOTE:**  
Ball Opening  
in **P2** End Apron  
must be in this  
position.

**NOTE:**  
Opening of **P9** Bottom Goal  
Box must be in this position.

**PARTS REQUIRED:**

8 pcs - **H4** Phillips Round Head Screw  
12 pcs - **H7** Phillips Flat Head Screw

**STEP 9:**

Attach previous assemblies from **STEP 8** to the end of table cabinet using pre-drilled pilot holes with **H7** Screws as shown in **FIGURE 9**. **Tighten, but do not strip out H7 screws.**

Install **H4** Screws into previously installed **P18** Plastic Brackets as shown in **FIGURE 9**.

**Tighten, but do not strip out H4 screws.**

**FIGURE 9**

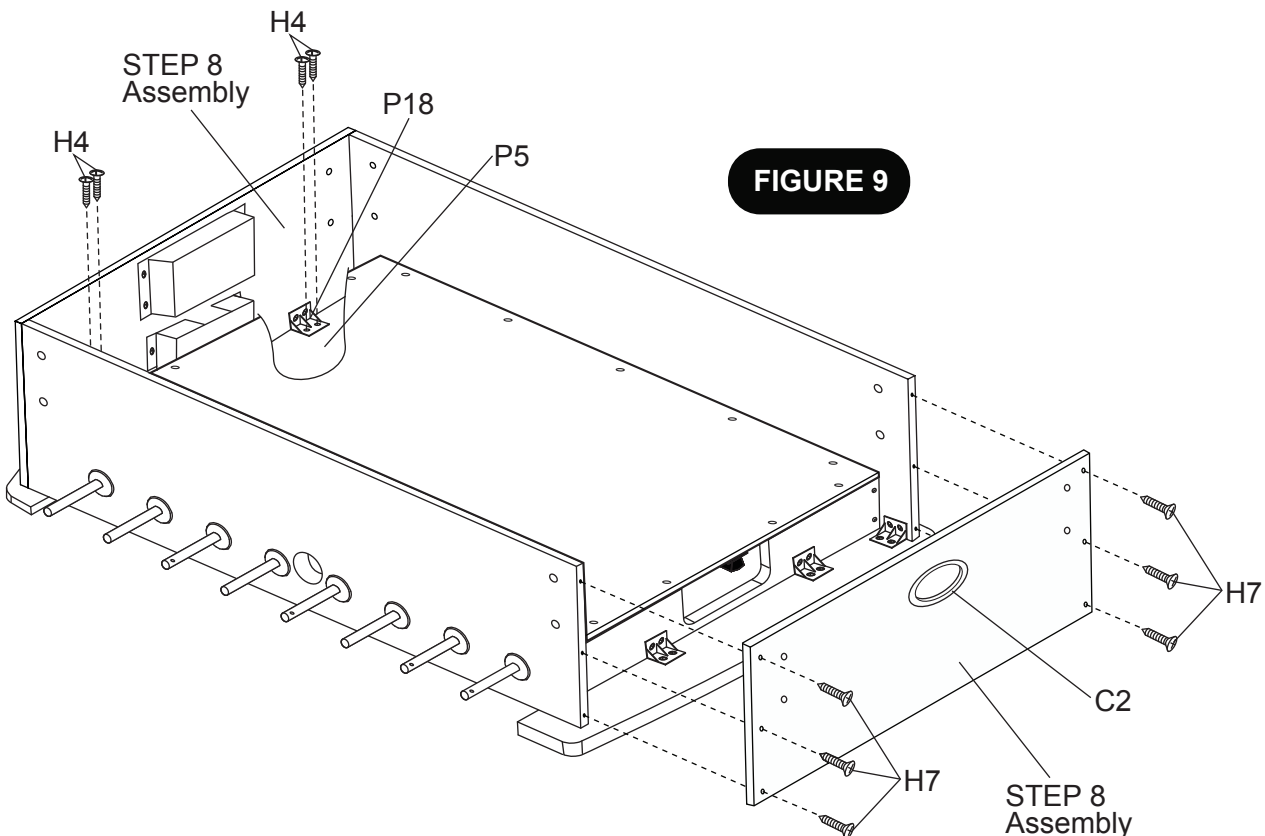

**PARTS REQUIRED:**

- 12 pcs - **H4** Phillips Round Head Screw
- 2 pcs - **P7** Playfield Support Brace
- 6 pcs - **P18** Plastic Bracket

**STEP 10:**

Attach **P18** Plastic Brackets onto **P7** Playfield Support Braces using pre-drilled pilot holes with **H4** Screws as shown in **FIGURE 10**.

**Tighten, but do not strip out H4 screws.**

**NOTE:** Be sure bottom edge of all **P18** Plastic Brackets are flush with the edge of **P7** Support Braces.

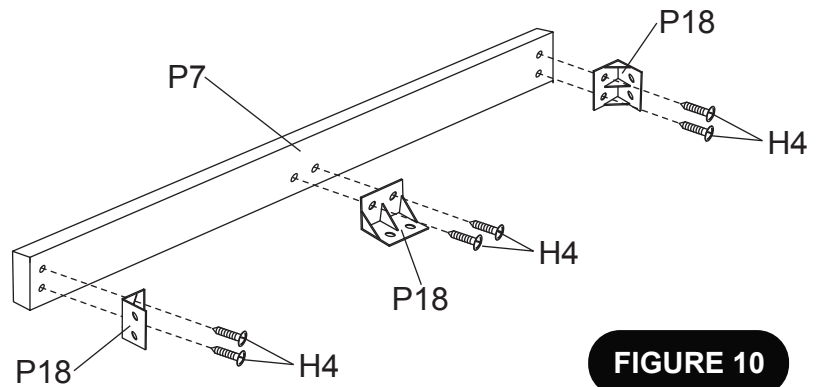

**FIGURE 10**

**PARTS REQUIRED:**

- 12 pcs - **H4** Phillips Round Head Screw

**STEP 11:**

Attach previous assembly **STEP 10** onto **P3** Playfield and **P1** Side Aprons using pre-drilled pilot holes with **H4** Screws as shown in **FIGURE 11**. **Tighten, but do not strip out H4 screws.**

**NOTE:** Be sure plastic brackets are facing each other for correct assembly.

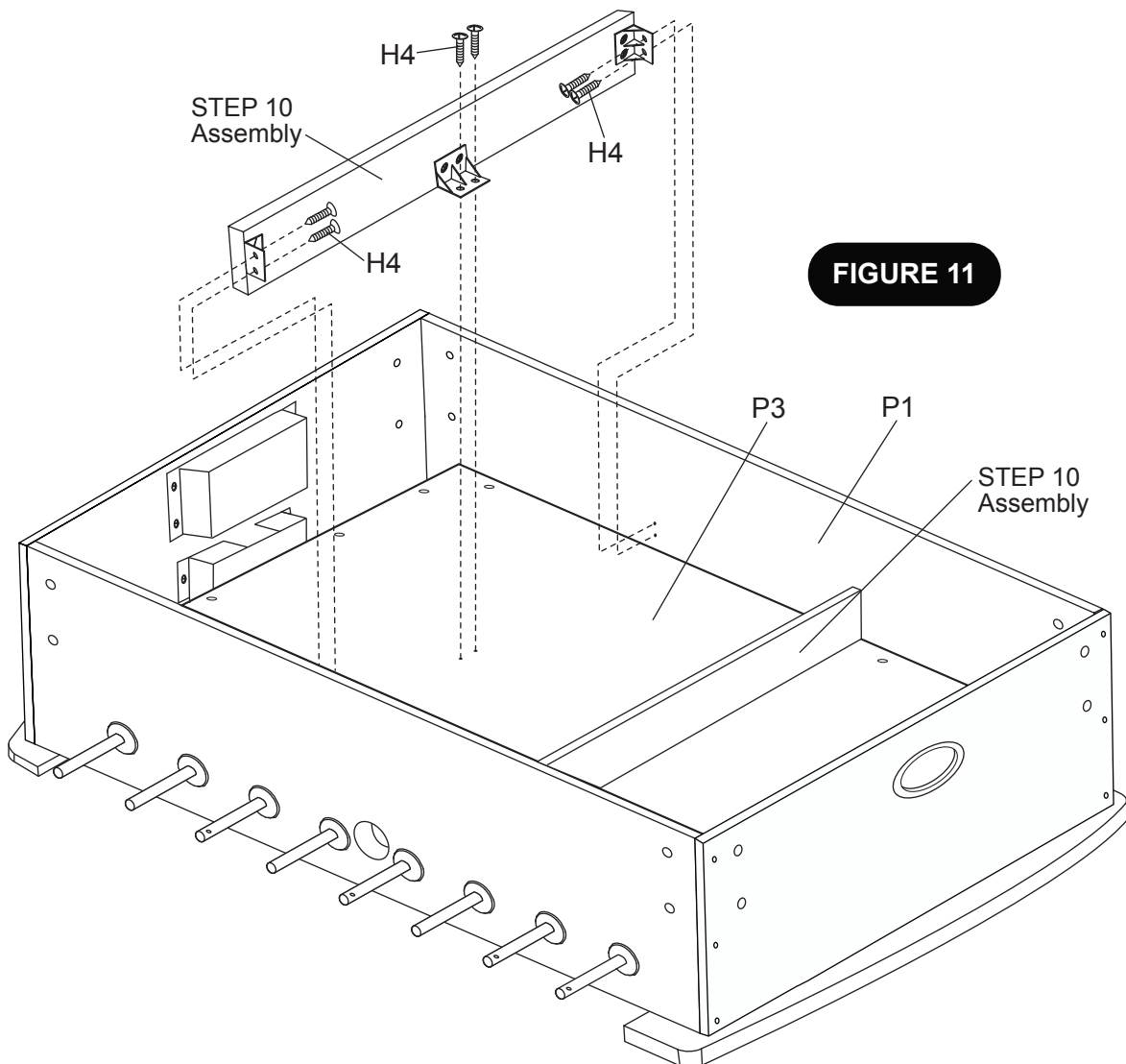

**FIGURE 11**

### PARTS REQUIRED:

16 pcs - **H1** Allen Head Bolt    4 pcs - **P3** Leg    1 pc - **T1** Allen Wrench  
16 pcs - **H2** Flat Washer    4 pcs - **P11** Leg Leveler

#### STEP 12:

Attach **P3** Legs using **H1** Allen Head Bolts with **H2** Flat Washers as shown in **FIGURE 12**.

Use **T1** Allen Wrench to tighten all bolts.

Thread **P11** Leg Levelers to each **P3** Leg as shown in **FIGURE 12**.

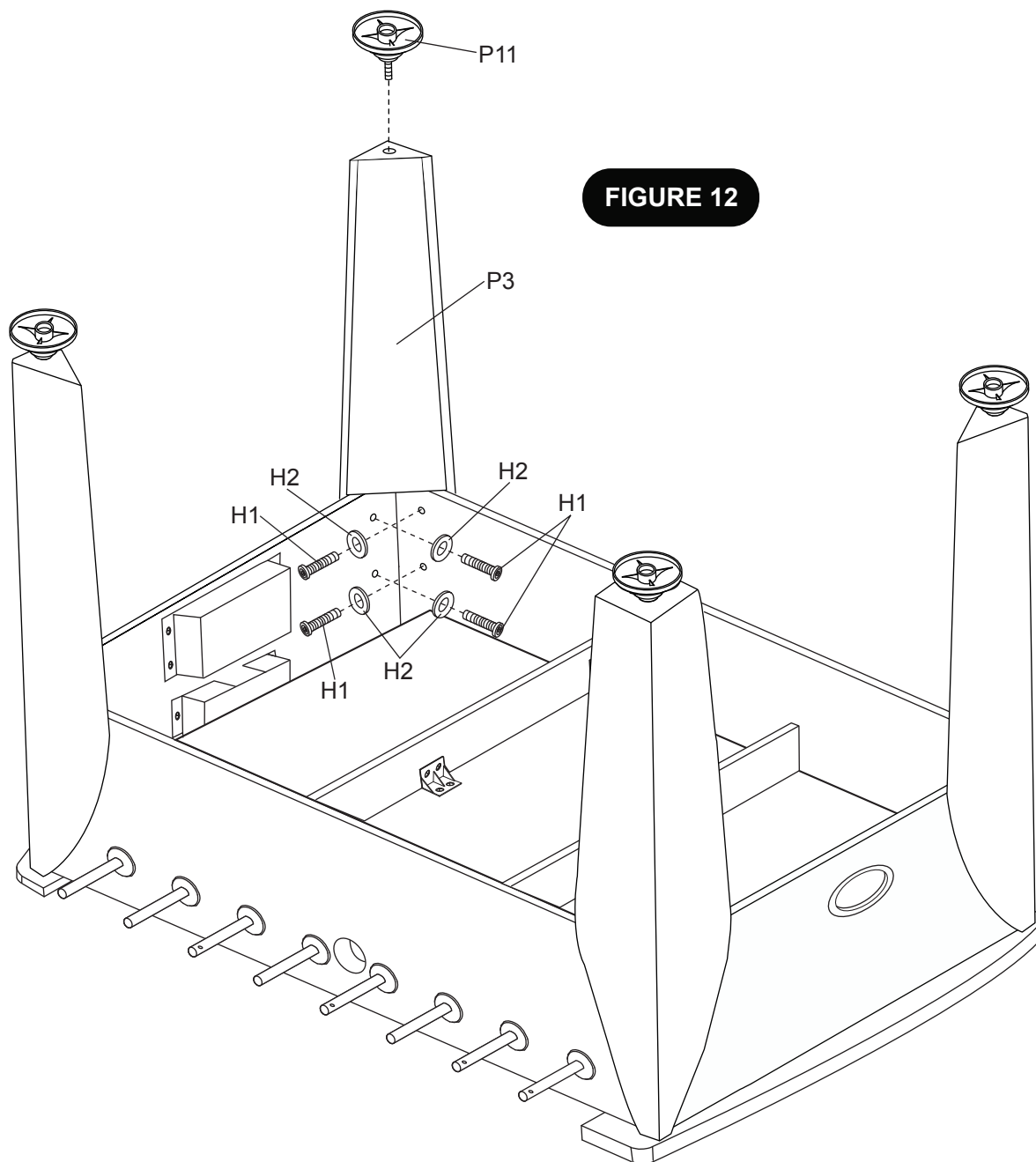

**FIGURE 12**

# **WARNING:**

**THIS STEP REQUIRES FOUR OR MORE ADULTS.  
VERY CAREFULLY TURN THE TABLE OVER AND SET IT ON  
ITS LEGS. BE CAREFUL. THE TABLE IS VERY HEAVY.**

## **PARTS REQUIRED:**

6 pcs - **H6** Phillips Flat Head Screw

2 pcs - **P10** Scorer

8 pcs - **P16** Rod Handle

4 pcs - **H8** Zinc-Phillips Flat Head Screw

8 pcs - **P15** Rod End Cap

2 pcs - **P17** Ball Entry Cup

### **STEP 13:**

Attach **P10** Scorers onto the top of **P5** End Top Rails using **H8** Screws as shown in **FIGURE 13**.  
**Tighten, but do not strip out H8 screws.**

Attach **P15** Rod End Caps to the rod as shown in **FIGURE 13**.

Slide **P16** Rod Handle onto each rod end with the small hole shown in **FIGURE 13**.

**IMPORTANT NOTE: A small amount of liquid soap applied inside each P16 Rod Handle will allow them to slip onto rod easier.**

Attach **P17** Ball Entry Cups onto **P1** Side Aprons using **H6** Screws as shown in **FIGURE 13**.  
**Tighten, but do not strip out H6 screws.**

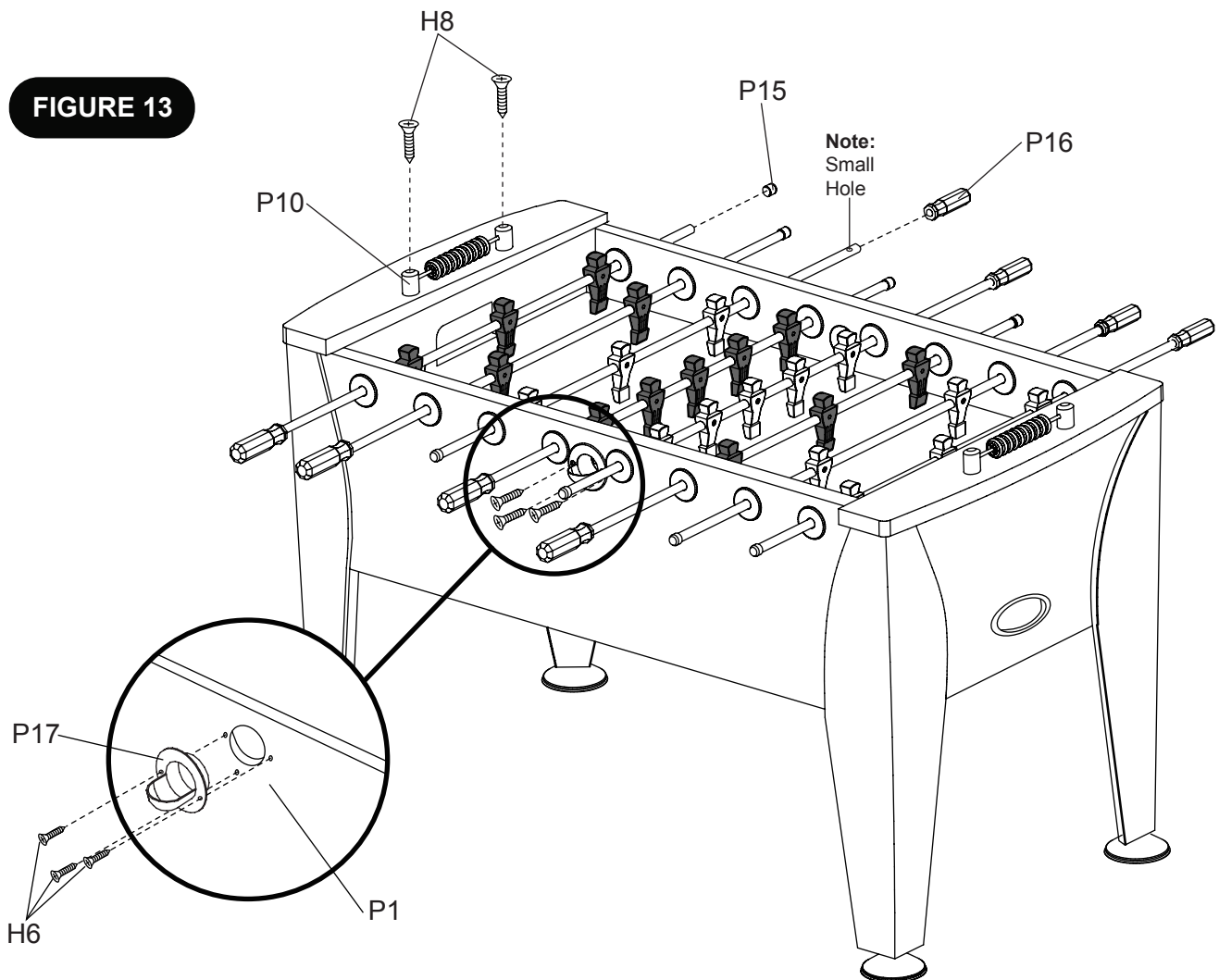

**Congratulations! You have now assembled your soccer table. Please note the Care and Use instructions below to insure many years of trouble free use of your soccer table.**

## **CARE AND USE OF YOUR ATOMIC PROFORCE SOCCER TABLE**

1. Apply spray furniture polish to a clean cloth and wipe down the rods to make them slide easier in the rod bushings.
2. Use spray furniture polish to clean all exterior surfaces of your soccer table.
3. Use a carpenters level to properly level table using the leg levelers.
4. This product is intended for **INDOOR** use only.
5. **DO NOT** sit, climb or lean on the table.
6. **DO NOT** drag the table when moving it. This will damage the legs.
7. **DO NOT** set drinks on the table.

## **PRODUCT PARTS LIST FOR MODEL # G01342W**

<b>Key #</b>	<b>Part #</b>	<b>Description</b>	<b>Qty.</b>
H1	01342WJH1	6mm x 22mm Allen Head Bolt	16
H2	01342WJH2	6mm x 19mm Flat Washer	16
H3	01342WJH3	3mm x 28mm Phillips Flat Head Screw	8
H4	01342WJH4	4mm x 12mm Phillips Round Head Screw	84
H5	01342WJH5	3mm x 28mm Phillips Washer Head Screw	18
H6	01342WJH6	4mm x 12mm Phillips Flat Head Screw	6
H7	01342WJH7	4mm x 51mm Phillips Flat Head Screw	12
H8	01342WJH8	4mm x 51mm Zinc - Phillips Flat Head Screw	4
T1	01342WJT1	Allen Wrench	1
A1	01342WJA1	Soccer Ball	4
P1	01342WJP1	Side Apron	2
P2	01342WJP2	End Apron	2
P3	01342WJP3	Leg	4
P4	01342WJP4	Playfield	1
P5	01342WJP5	End Top Rail	2
P6	01342WJP6	Goal End Board	2
P7	01342WJP7	Playfield Support Brace	2
P8	01342WJP8	Top Goal Box	2
P9	01342WJP9	Bottom Goal Box	2
P10	01342WJP10	Scorer	2
P11	01342WJP11	Leg Leveler	4
P12	01342WJP12	Playfield Trim	2
P13	01342WJP13	Plastic Rod Washer	16
P14	01342WJP14	Rod Bumper	16
P15	01342WJP15	Rod End Cap	8
P16	01342WJP16	Rod Handle	8
P17	01342WJP17	Outside Ball Entry Cup	2
P18	01342WJP18	Plastic Bracket	18
C1	01342WJC1	Rod Bushing	16
C2	01342WJC2	Ball Return Trim	2
C3	01342WJC3	Black Player	13
C4	01342WJC4	Ivory Player	13
C5	01342WJC5	2 Player Rod	2
C6	01342WJC6	3 Player Rod	4
C7	01342WJC7	5 Player Rod	2
C8	01342WJC8	4mm x 21mm Phillips Round Head Bolt	26
C9	01342WJC9	4mm Lock Nut	26
K1	01342WJK1	Hardware Kit	1
M1	01342WJM1	Owner Manual	1

## 90 DAY LIMITED WARRANTY

This consumer warranty extends to the original consumer purchase of any ESCALADESPORTS Product (hereinafter referred as the "Product").

**WARRANTY DURATION:** This Product is warranted to the original consumer purchase of a period of 90 days from the original purchase.

**WARRANTY COVERAGE:** ESCALADE SPORTS warrants to the original Consumer Purchaser that any Product of its manufacture is free from defects in material and workmanship when used for the intended purpose under normal use and conditions. THIS WARRANTY IS VOID IF THE PRODUCT HAS BEEN DAMAGED BY ACCIDENT, UNREASONABLE USE, NEGLIGENCE, IMPROPER SERVICE, FAILURE TO FOLLOW INSTRUCTIONS PROVIDED WITH THE PRODUCT OR OTHER CAUSES NOT ARISING OUT OF DEFECTS IN MATERIAL AND WORKMANSHIP.

**WARRANTY PERFORMANCE:** During the above 90 day warranty period, ESCALADESPORTS shall repair or replace with a comparable model, and Product, or component thereof, which may prove defective under normal use and proper care, and which our examination shall disclose to our satisfaction to be thus defective, please contact our Warranty Dept.

1-888-996-2729 / Warranty Dept.

Or Write us at:

Escalade® Sports, Inc. - P.O. Box 889, Evansville, IN 47706

Attn: Warranty Dept.

Or E-mail us at:

[gamerom@escaladesports.com](mailto:gamerom@escaladesports.com)

Other than shipping requirements no charge will be made for such repair or replacement of in-warranty Products. ESCALADE SPORTS strongly recommends that the Product is insured for value prior to mailing.

**WARRANTY DISCLAIMERS:** ANY IMPLIED WARRANTIES ARISING OUT OF THIS SALE, INCLUDING BUT NOT LIMITED TO THE IMPLIED WARRANTIES OF MERCHANTABILITY AND FITNESS FOR A PARTICULAR PURPOSE, ARE LIMITED IN DURATION TO THE ABOVE 90 DAY PERIOD. ESCALADE SPORTS SHALL NOT BE LIABLE FOR LOSS OF USE OF THE PRODUCT OR OTHER CONSEQUENTIAL OR INCIDENTAL COSTS, EXPENSES OR DAMAGES INCURRED BY THE CONSUMER OF ANY OTHER USE.

Some states do not allow the exclusion or limitation of implied warranties or consequential or incidental damages, so the above limitations or exclusions may not apply to you.

**LEGAL REMEDIES:** This warranty gives you specific legal rights and you may also have other rights which may vary from state to state.



Nosotros tratamos de asegurarnos que nuestros productos sean de la más alta calidad y libre de problemas, como defectos de fabricación ó partes incompletas. Sin embargo, Si usted tiene algún problema con su producto, por favor

**NO LO REGRESE A LA TIENDA**

pongase en contacto con nosotros llamando gratis al:

**1-888 -996-2729**

**FAX: 1-866-873-3531**

**gameroom@escaladesports.com**

O escriba a:

EscaladeSports

Departamento de Atención al

Cliente

P.O.Bo x 889

Evansville IN 47706

Visite nuestro sitio Web en:

**[www.escaladesports.com](http://www.escaladesports.com)**

Por favor tenga el número de modelo cuando solicite partes.

Al contactar a Escalade Sports, por favor incluya su número de modelo, código de fecha (si lo hubiera) y el número de parte en caso de solicitar una parte. Estos números se ubican en el producto, en el empaque y en el manual del usuario.

Número de modelo: **G01342W/F**

Código de fecha: **2 - G01342W/F - 0416 - WJ**

Fecha de Compra: \_\_\_\_\_

CONSERVE ESTE MANUAL DE INSTRUCCIONES PARA REFERENCIA.



**IMPORTANTE! LEA TODOS LOS PASOS DE ESTE MANUAL ANTES DE COMENZAR A ARMAR.**

**IMPORTANTE!**

LOS DIBUJOS DE ESTE MANUAL PUEDEN HABERSE EXAGERADO O MODIFICADO PARA MOSTRAR LOS DETALLES.



## SE REQUIEREN DOS ADULTOS PARA ENSAMBLAR ESTA MESA “ATOMIC PROFORCE”.

Herramientas Necesarias:

T1 - Llave Allen (Incluida)

Desarmador Phillips

Abrillantador para muebles y un paño

**Un desarmador eléctrico, puede resultarle muy útil para armar la mesa. Sin embargo, debe usarlo en baja potencia y tener mucho cuidado de no ajustar en exceso y dañar los tornillos.**

### Consejos de ensamblamiento

Asegúrese de que comprende los siguientes consejos antes de comenzar a armar la mesa.

1. Coloque todos los tornillos manualmente antes de apretarlos.
2. Algunos dibujos o imágenes de este manual puede que no se vean exactamente igual a su producto. Asegúrese de leer y comprender el texto antes de comenzar cada paso.



**PRECAUCIÓN:**

**LEA Y SIGA LAS INSTRUCCIONES DE ENSAMBLAR,  
EL FUNCIONAMIENTO Y SEGURIDAD ATENTAMENTE.  
SE REQUIEREN POR LO MENOS DOS ADULTOS  
PARA ARMAR ESTA MESA**

# IDENTIFICADOR DE TORNILLOS ( A Escala)

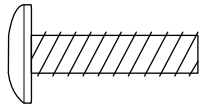

H1 - 6mm x 22mm  
Tornillo Allen  
(16 pzas.)

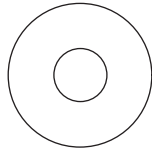

H2 - 6mm x 19mm  
Rondana (16 pzas.)

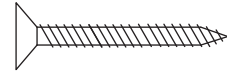

H3 - 3mm x 28mm  
Tornillo Phillips (cabeza plana)  
(8 pzas.)

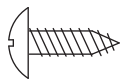

H4 - 4mm x 12mm  
Tornillo Phillips (Cabeza redonda)  
(84 pzas.)

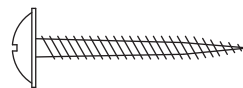

H5 - 3mm x 28mm  
Tornillo Phillips (cabeza tipo arandela)  
(18 pzas.)

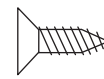

H6 - 4mm x 12mm  
Tornillo Phillips (cabeza plana)  
(6 pzas.)

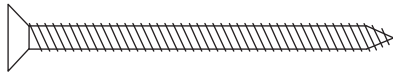

H7 - 4mm x 51mm  
Tornillo Phillips (cabeza plana)  
(12 pzas.)

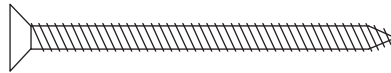

H8 - 4mm x 51mm  
Zinc - Tornillo Phillips (cabeza plana)  
(4 pzas.)

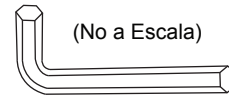

(No a Escala)  
T1 - Llave Allen  
(1 pza.)

# IDENTIFICADOR DE ACCESORIOS ( No a Escala)

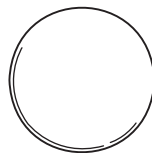

A1- Balón de Fútbol (4 pzas.)



# IDENTIFICADOR DE LAS PARTES ( No a Escala)

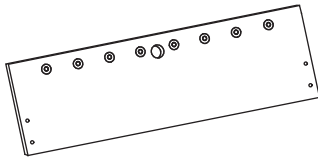

P1 - Panel Lateral  
(2 pzas.)

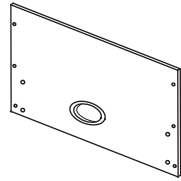

P2 - Panel del Extremo  
(2 pzas.)



P3 - Pata (4 pzas.)

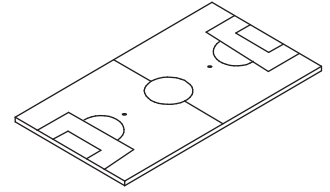

P4 - Superficie de Juego (1 pza.)

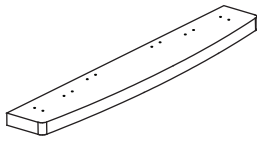

P5 - Riel Superior  
(2 pzas.)

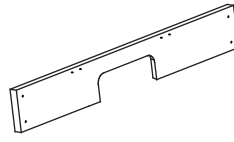

P6 - Tabla del Extremo  
(2 pzas.)

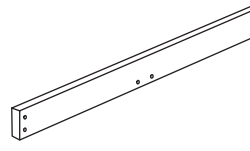

P7 - Soporte de la Superficie de Juego  
(2 pzas.)

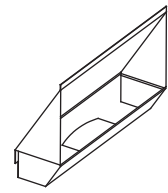

P8 - Portería (Parte Superior)  
(2 pzas.)

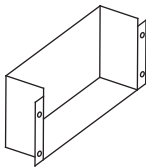

P9 - Portería (Parte Inferior)  
(2 pzas.)

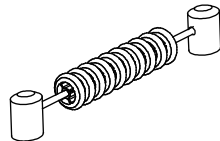

P10 - Marcador (2 pzas.)

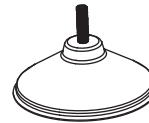

P11 - Nivelador de las patas  
(4 pzas.)

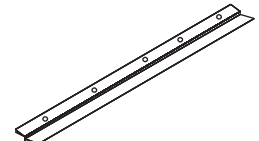

P12 - Borde de la Superficie de juego  
(2 pzas.)



P13 - Rondana de Plástico  
(16 pzas.)

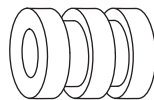

P14 - Tope de la barra  
(16 pzas.)



P15 - Tapón para la barra  
(8 pzas.)

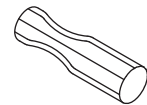

P16 - Mango de la barra  
(8 pzas.)



P17 - Entrada de pelotas (2 pzas.)

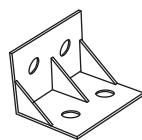

P18 - Soporte de Plástico (18 pzas.)



# IDENTIFICADOR DE LAS BARRAS ( No a Escala)

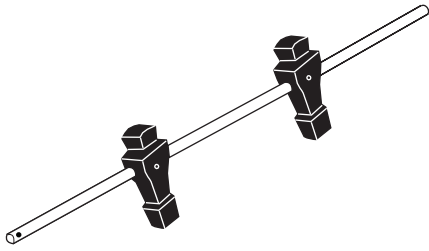

R1 - Barra con 2 jugadores  
Negros (1 pza.)

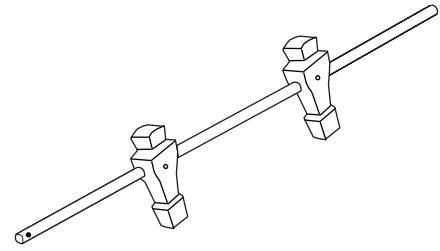

R4 - Barra con 2 jugadores  
color Marfil (1 pza.)

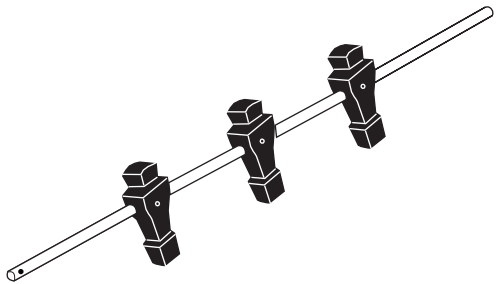

R2 - Barra con 3 jugadores  
Negros (2 pzas.)

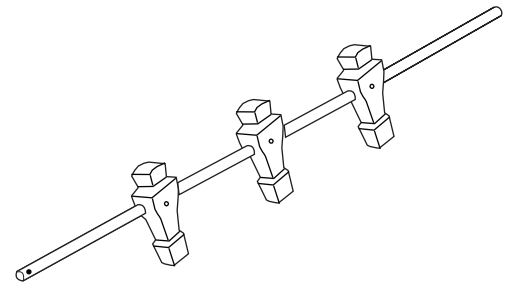

R5 - Barra con 3 jugadores  
color Marfil (2 pzas.)

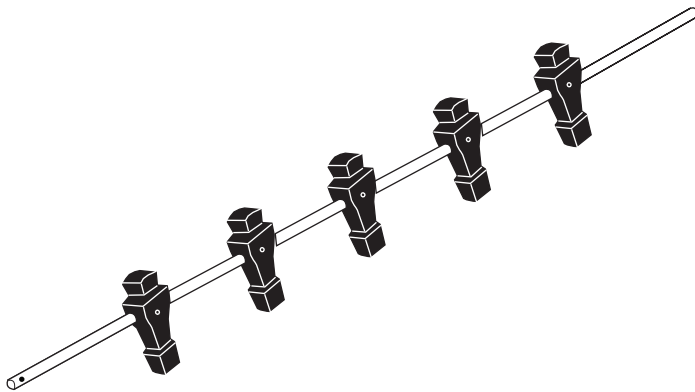

R3 - Barra con 5 jugadores  
Negros (1 pza.)

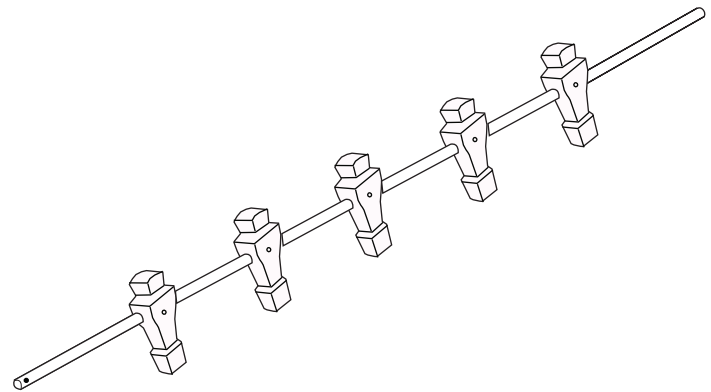

R6 - Barra con 5 jugadores  
color Marfil (1 pza.)



## PARTES REQUERIDAS:

1 pza. - <b>P1</b> Panel Lateral	1 pza. - <b>R1</b> Barra con 2 jugadores (Negros)	1 pza. - <b>R4</b> Barra con 2 jugadores (Marfil)
16 pzas. - <b>P13</b> Rondana de Plástico	2 pzas. - <b>R2</b> Barra con 3 jugadores (Negros)	2 pzas. - <b>R5</b> Barra con 3 jugadores (Marfil)
16 pzas. - <b>P14</b> Tope de la barra	1 pza. - <b>R3</b> Barra con 5 jugadores (Negros)	1 pza. - <b>R6</b> Barra con 5 jugadores (Marfil)

### PASO 1:

Elija una superficie plana, nivelada y limpia para empezar a ensamblar su mesa de fútbol. Se recomienda construir la mesa sobre la caja extendida para proteger las piezas durante el ensamblamiento.

Adjunte la Rondana de Plástico **P13** y el Tope de la barra **P14** a las barras como se muestra en la **FIGURA 1**. Coloque un Panel Lateral **P1** **BOCA ABAJO** con el lado laminado hacia afuera como se muestra en **FIGURA 1**.

Alinear las barras como se muestra en la **FIGURA 1**.

**Por favor, tenga en cuenta la ubicación del orificio que está cerca de un extremo de cada barra. Este es el extremo del mango de la barra.**

**Habrán cuatro mangos en las barras en cada lado de la mesa. Es muy importante que se coloquen las barras como se muestra a continuación para que la mesa quede ajustada correctamente cuando se voltee.**

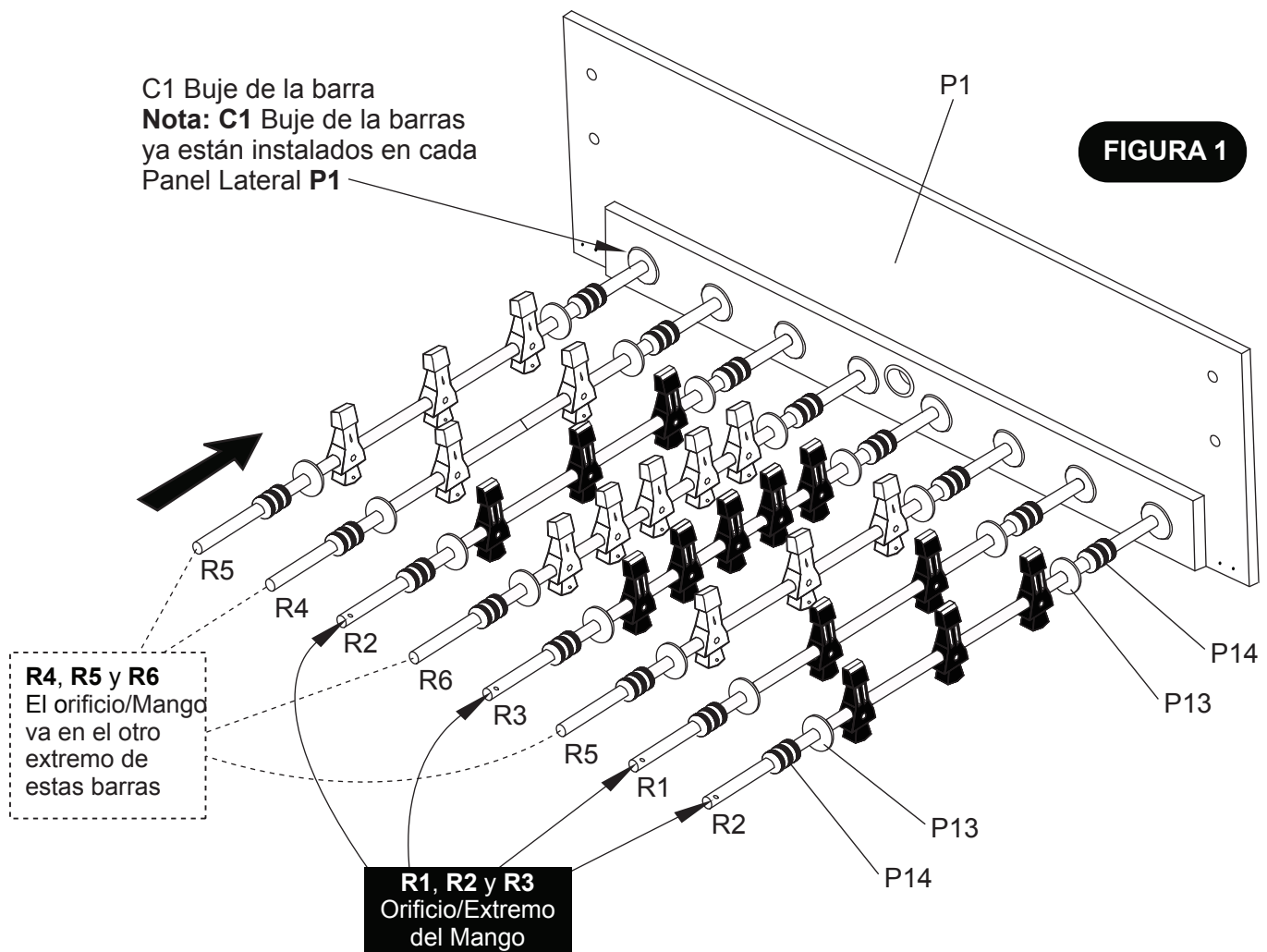

## PARTES REQUERIDAS:

1 pza. - P1 Panel Lateral

### PASO 2:

Una vez que se asegure de que las barras estén colocadas correctamente, deslice el otro Panel Lateral P1 en las barras como se muestra en la FIGURA 2.

FIGURA 2

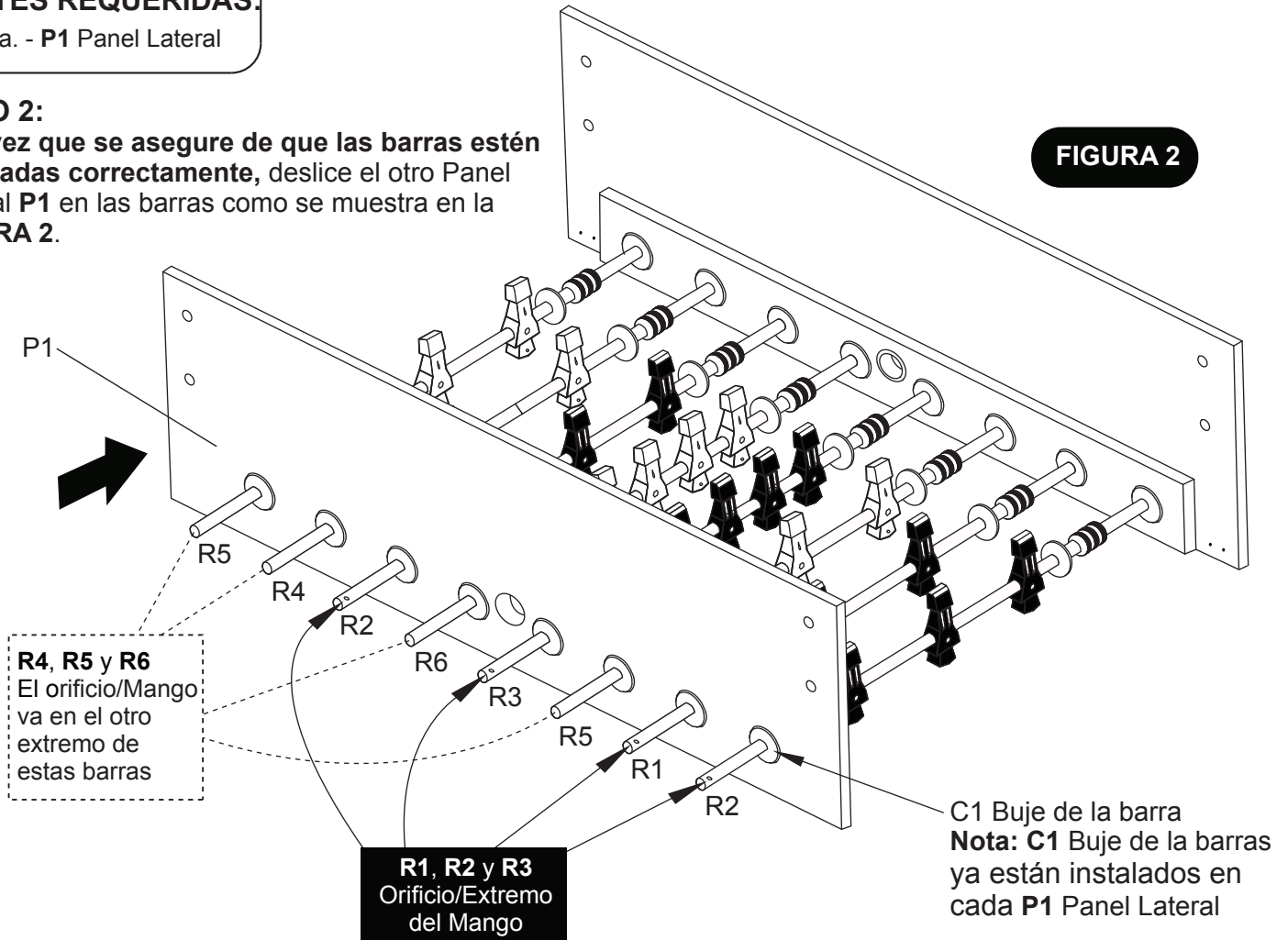

## PARTES REQUERIDAS:

16 pzas. - H4 Tornillo Phillips (Cabeza redonda)

2 pzas. - P5 Riel Superior

2 pzas. - P6 Tabla del Extremo

4 pzas. - P18 Soporte de Plástico

### PASO 3:

Coloque los dos Soportes de Plástico P18 en el interior de cada extremo de las Tablas P6 como se muestra y únala usando los orificios guía ya pre-perforados con H4 tornillos como se muestra en la FIGURA 3A.

**Apriete los tornillos H4, pero no los sobre apriete ya que se dañarían.**

**NOTA:** Asegúrese que la orilla inferior de los P18 Soportes de Plástico coincidan con la orilla inferior de la tabla.

Coloque este ensamblado al Riel Superior P5 usando los orificios guía ya pre-perforados con H4 tornillos como se muestra en la FIGURA 3B.

**Apriete los tornillos, pero no los sobre apriete ya que se dañarían H4 tornillos.**

**NOTA:** Asegúrese que la orilla inferior de las Tablas del Extremo P6 coincida con la orilla inferior del P5 Riel Superior.

Repita el procedimiento para la segunda parte a ensamblar.

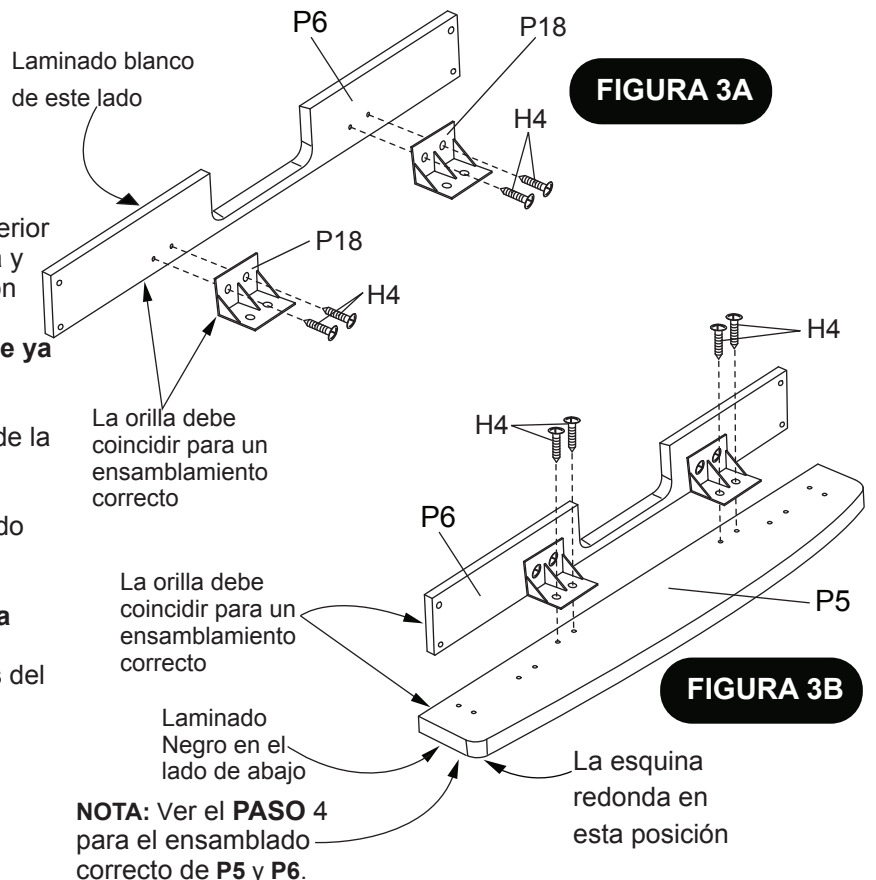

## PARTES REQUERIDAS:

8 pzas. - H3 Tornillo Phillips (cabeza plana)

### PASO 4:

Coloque los paneles **P5/P6** ensamblados anteriormente en el **PASO 3** al Panel Lateral **P1** utilizando los orificios guía pre-perforados con los Tornillos **H3** como se muestra en la **FIGURA 4**. **Apriete, pero no sobre apriete los Tornillos H3.**

**NOTA IMPORTANTE:** Los orificios están pre-perforados en **ANGULO** al propósito, permita y asegúrese de que los tornillos **H3** se inserten siguiendo los orificios pre-perforados.

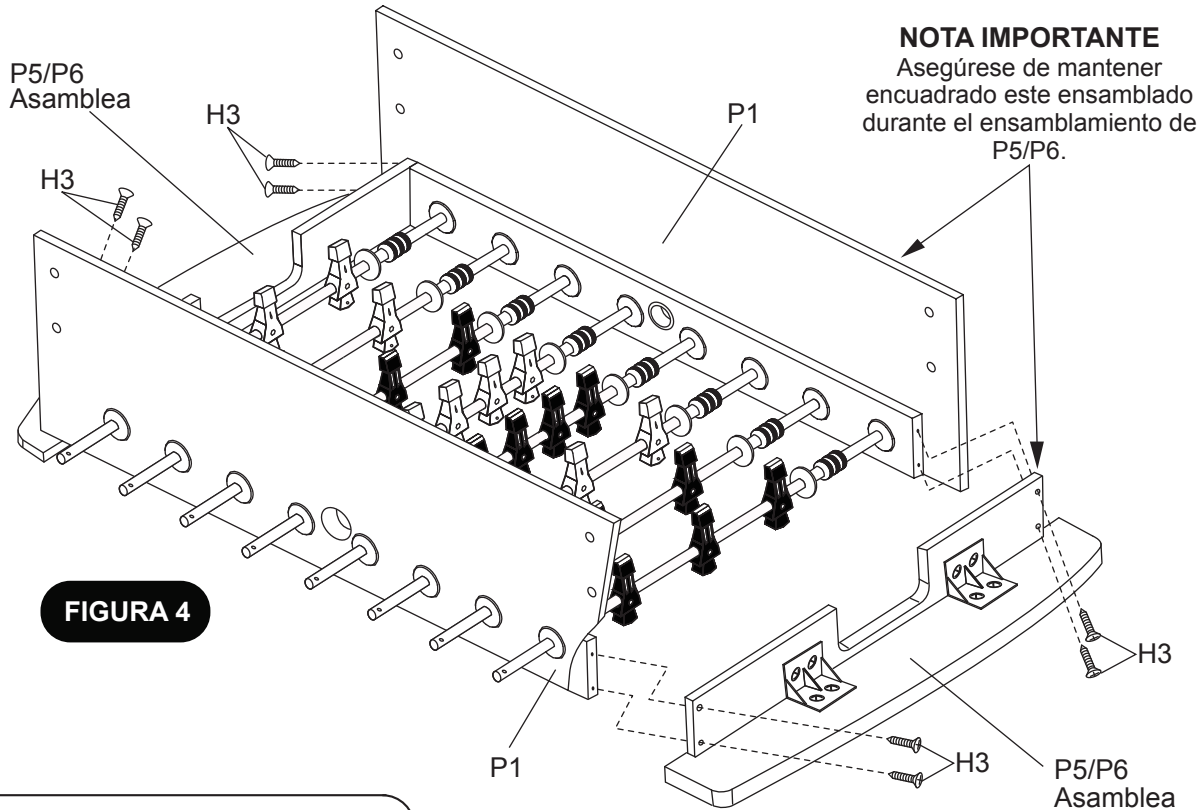

## PARTES REQUERIDAS:

16 pzas. - H4 Tornillo Phillips (Cabeza redonda)

4 pzas. - P18 Soporte de Plástico

### PASO 5:

Instale un **P18** Soporte de Plástico en el interior de cada esquina de **P1** Panel Lateral usando los orificios guía ya pre-perforados y tornillos **H4** como se muestra en la **FIGURA 5** y **DETALLE A**

**Apriete los tornillos H4, pero no los sobre apriete ya que se dañarían.**

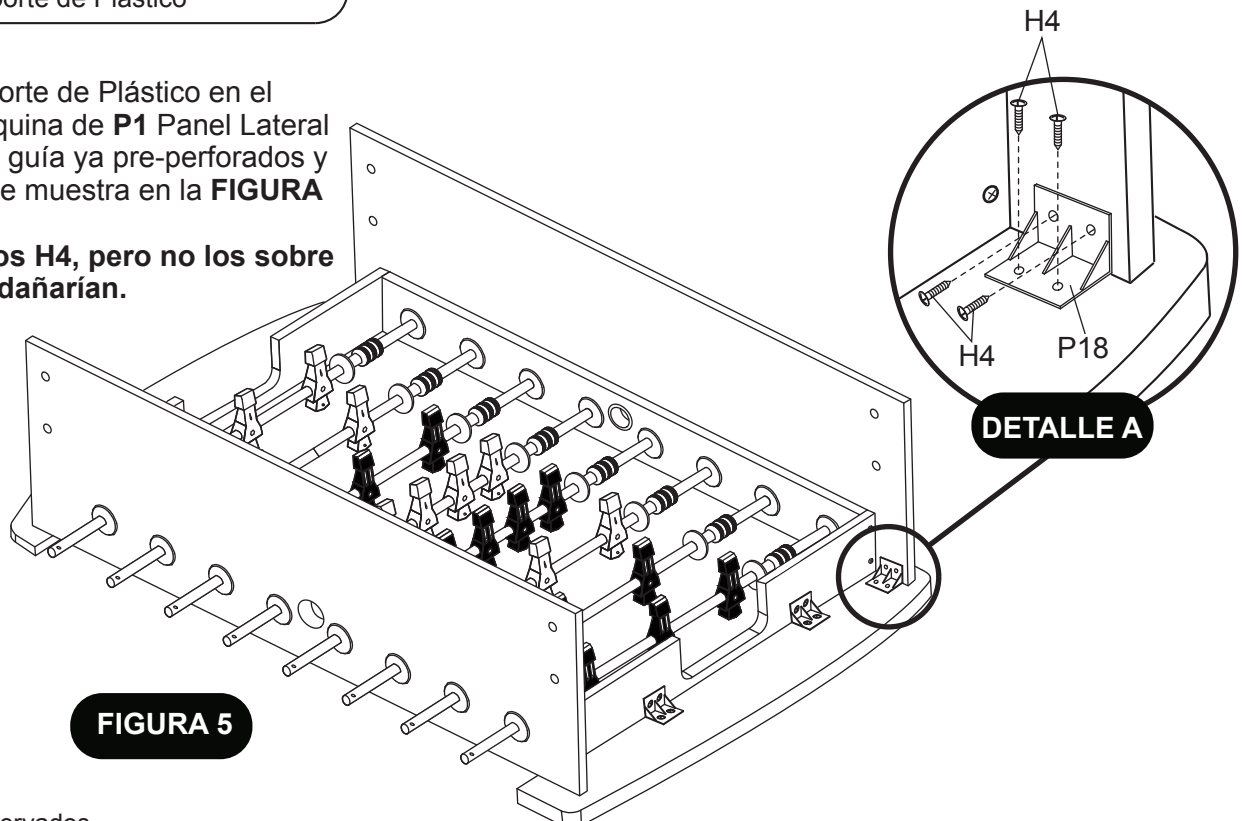

**PARTES REQUERIDAS:**

2 pzas. - P12 Borde de Superficie de juego

**PASO 6:**

Despegue con cuidado las tiras protectoras de las 3 piezas de cinta adhesiva de la parte inferior de ambas piezas P12. Voltéelos y cuidadosamente colócalos a lo largo de Paneles Laterales P1 como se muestra en el **DETALLE B** y **FIGURA 6**.

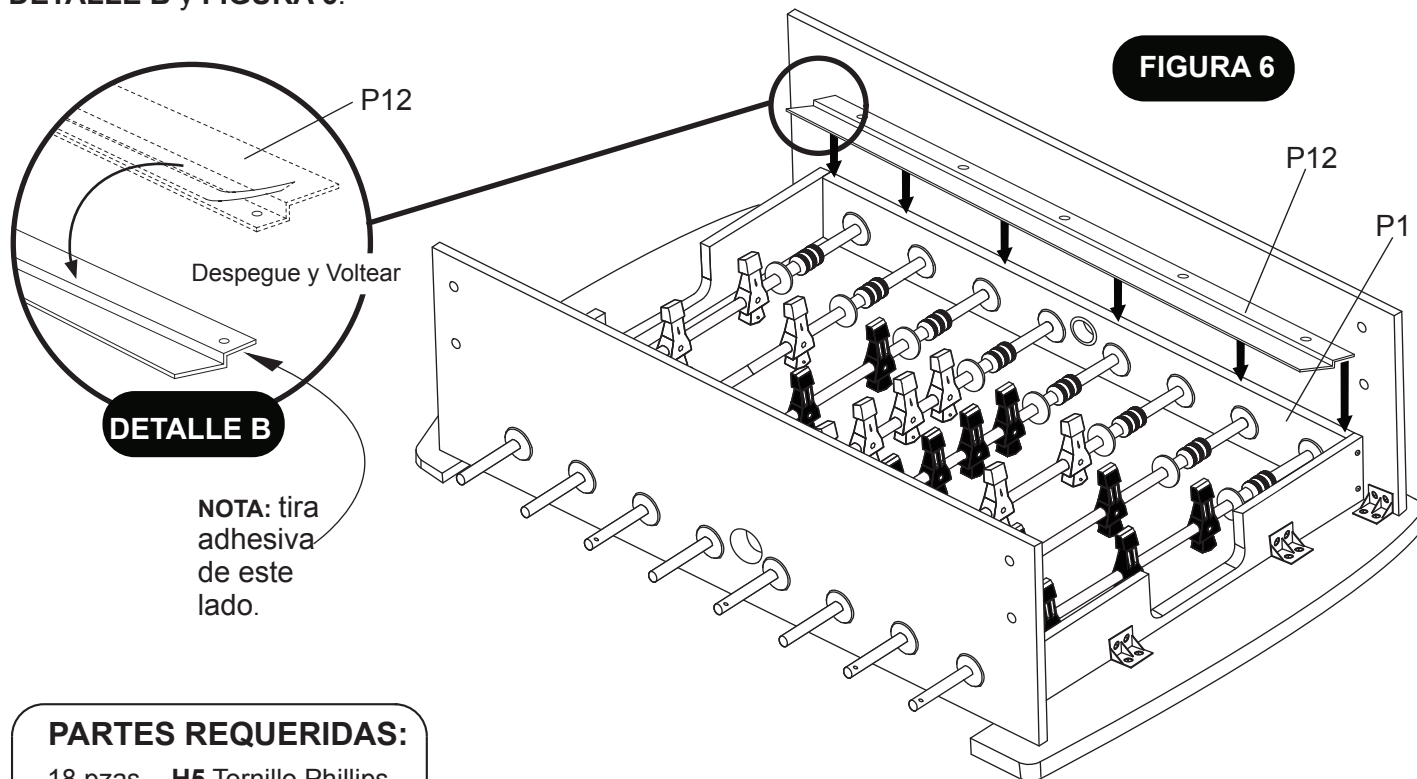

**PARTES REQUERIDAS:**

18 pzas. - H5 Tornillo Phillips (cabeza tipo arandela)  
1 pza. - P4 Superficie de Juego

**PASO 7:**

Coloque la Superficie de Juego P4 al gabinete con diseño gráfico hacia abajo. Alinear orificios en la Superficie de Juego P4 con los orificios en los Bordes P12 y únala usando H5 tornillos como se muestra en la **FIGURA 7**. **Apriete los tornillos, pero no los sobre apriete ya que se dañarían.**

Diseño gráfico hacia abajo

**NOTA IMPORTANTE**

P4 debe estar uniformemente espaciadas sobre la parte superior de ambos extremos de la Tabla del Extremo P6- en cada extremo del gabinete ensamblado.. P1 Paneles Laterales pueden estar ligeramente curvados. Mantenga P1 Panel Lateral presionado firmemente contra la superficie de juego P4 para el ensamblamiento correcto.

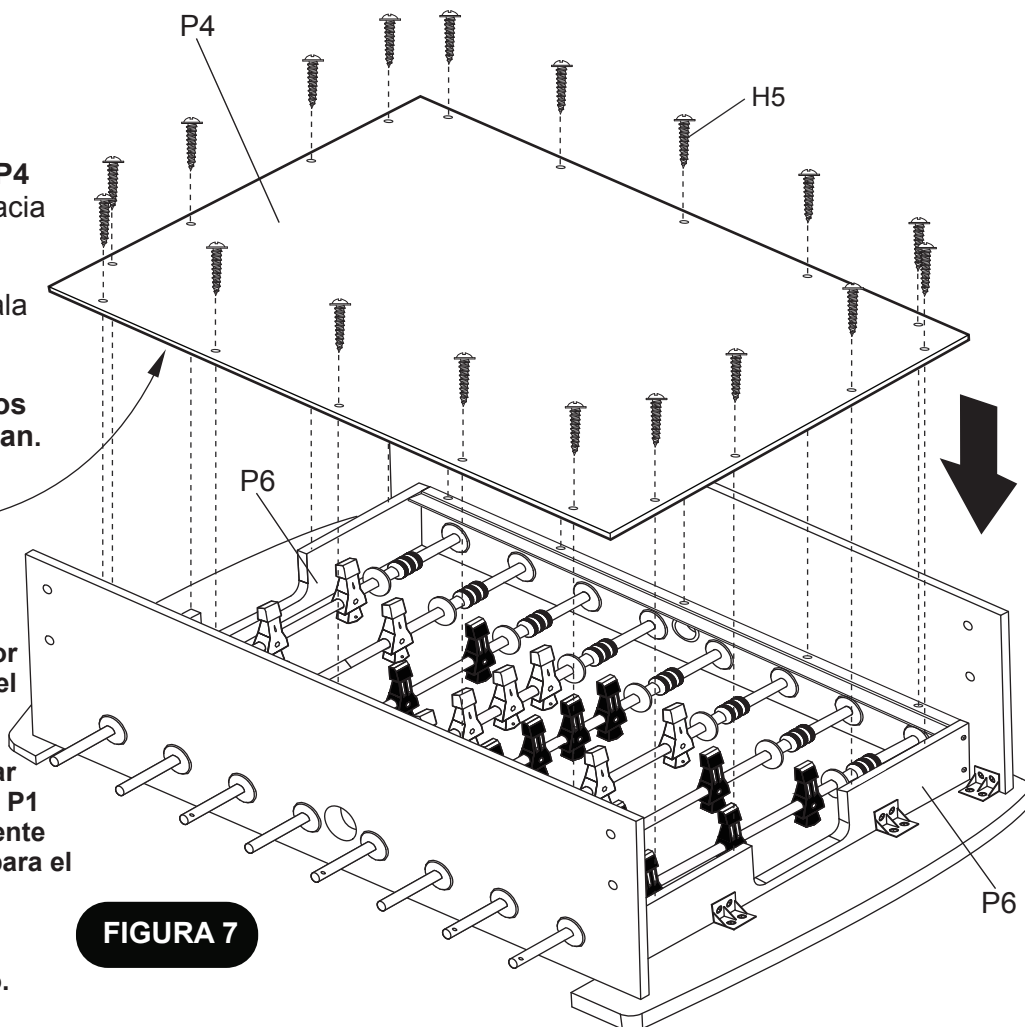

Todos los tornillos deben estar atornillados RECTOS Hacia abajo.



## PARTES REQUERIDAS:

- 20 pzas. - **H4** Tornillo Phillips (Cabeza redonda)
- 4 pzas. - **P18** Soporte de Plástico
- 2 pzas. - **P9** Portería (Parte Inferior)
- 2 pzas. - **P8** Portería (Parte Superior)
- 2 pzas. - **P2** Panel del Extremo

### PASO 8:

Coloque los Soportes de Plástico **P18** en la parte de atrás del Panel del Extremo **P2** usando los orificios guía ya pre-perforados con tornillos **H4** como se muestra en la **FIGURA 8**.

**Apriete los tornillos, pero no los sobre apriete ya que se dañarían.**

**NOTA:** Asegúrese que la orilla inferior de los Soportes de Plástico **P18** coincida con la orilla inferior del panel.

Coloque **P8** Portería (Parte Superior) y **P9** Portería (Parte Inferior) en la parte de atrás del **P2** Panel del Extremo usando los orificios guía ya pre-perforados con tornillos **H4** como se muestra en la **FIGURA 8**.

**Apriete los tornillos, pero no los sobre apriete ya que se dañarían.**

Repita el procedimiento para la segunda parte a ensamblar.

**FIGURA 8**

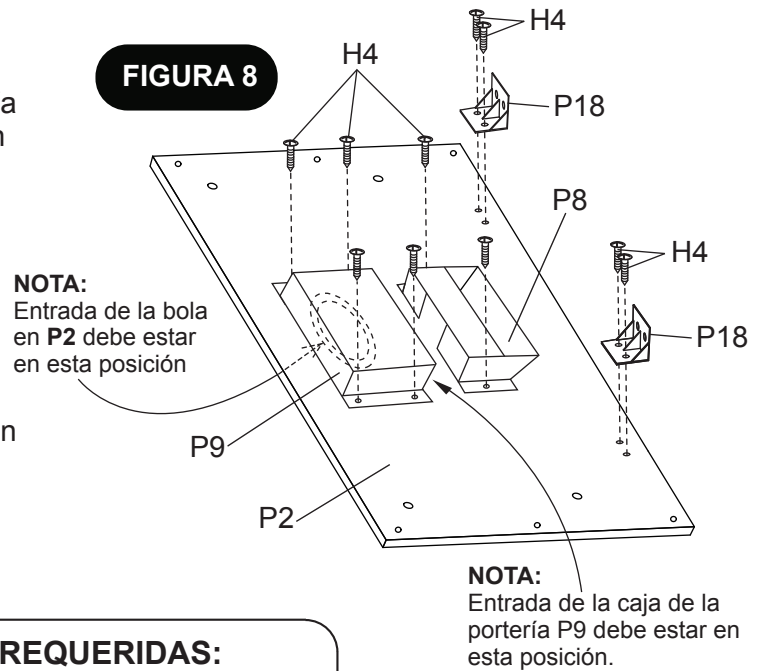

## PARTES REQUERIDAS:

- 8 pzas. - **H4** Tornillo Phillips (Cabeza redonda)
- 12 pzas. - **H7** Tornillo Phillips (cabeza plana)

### PASO 9:

Coloque lo que anteriormente se ensambló en el **Paso 8** en el extremo del gabinete de la mesa usando los orificios guía pre-perforados con los tornillos **H7** como se muestra en la **FIGURA 9**. **Apriete los tornillos, pero no los sobre apriete ya que se dañarían.**

Instale los Tornillos **H4** en los soportes de Plástico **P18** previamente instalados como se muestra en la **FIGURA 9**. **Apriete los tornillos, pero no los sobre apriete ya que se dañarían.**

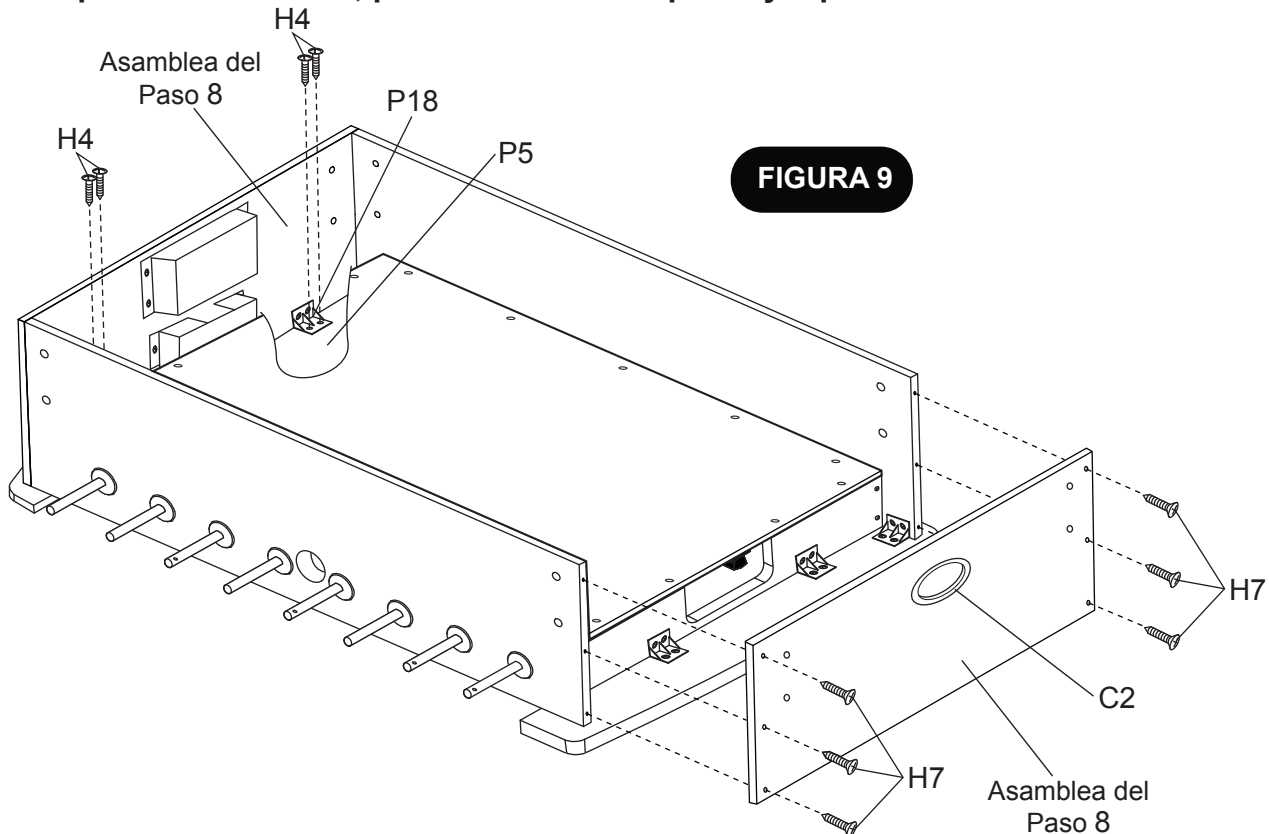

### PARTES REQUERIDAS:

- 12 pzas. - **H4** Tornillo Phillips (Cabeza redonda)
- 2 pzas. - **P7** Soporte de la Superficie de Juego
- 6 pzas. - **P18** Soporte de Plástico

#### PASO 10:

Coloque Soporte de Plástico **P18** en los Soportes de la Superficie de Juego **P7** usando los orificios guía ya pre-perforados con tornillos **H4** como se muestra en la **FIGURA 10**.

**Apriete los tornillos, pero no los sobre apriete ya que se dañarían.**

**NOTA:** Asegúrese que la orilla inferior de los Soportes de Plástico **P18** coincidan con la orilla del Soporte de la Superficie de Juego **P7**.

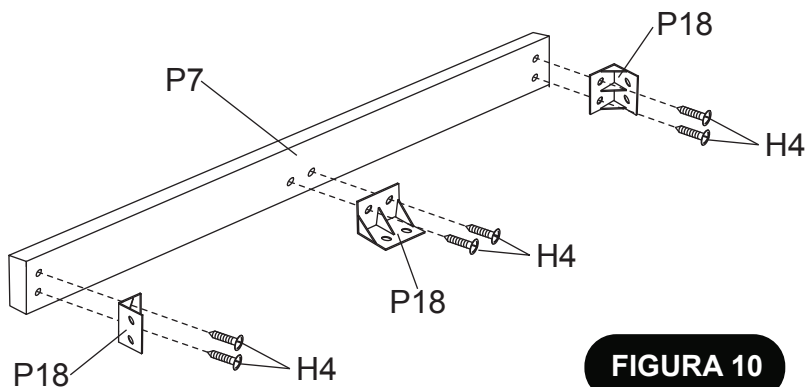

**FIGURA 10**

### PARTES REQUERIDAS:

- 12 pzas. - **H4** Tornillo Phillips (Cabeza redonda)

#### PASO 11:

Coloque lo que anteriormente se ensambló en el **PASO 10** en partes **P3** Superficie de Juego y **P1** Paneles Laterales usando los orificios guía ya pre-perforados con los tornillos **H4** como se muestra en la **FIGURA 11**.

**Apriete los tornillos, pero no los sobre apriete ya que se dañarían.**

**NOTA:** Asegúrese de que los soportes de plástico están frente a frente para un ensamblaje correcto.

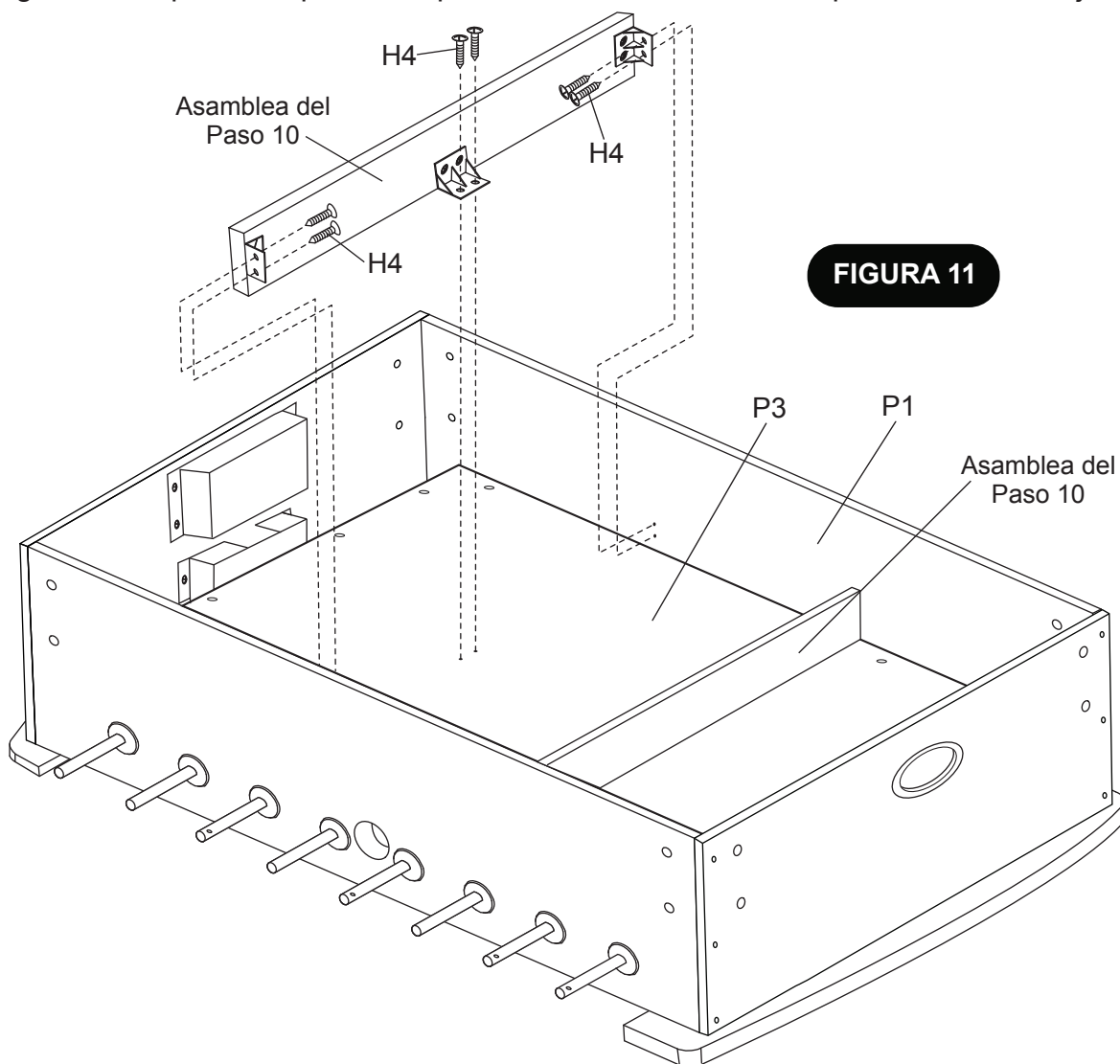

**FIGURA 11**

### PARTES REQUERIDAS:

16 pzas. - **H1** Tornillo Allen    4 pzas. - **P3** Pata    1 pza. - **T1** Llave Allen  
16 pzas. - **H2** Rondana    4 pzas. - **P11** Nivelador de las patas

#### PASO 12:

Coloque Patas **P3** usando los Tornillo Allen **H1** y Rondanas **H2** como se muestra en la **FIGURA 12**.

Use la Llave Allen **T1** para apretar todos los tornillos. Coloque cada Nivelador **P11** a cada **P3** Pata como se muestra en la **FIGURA 12**.

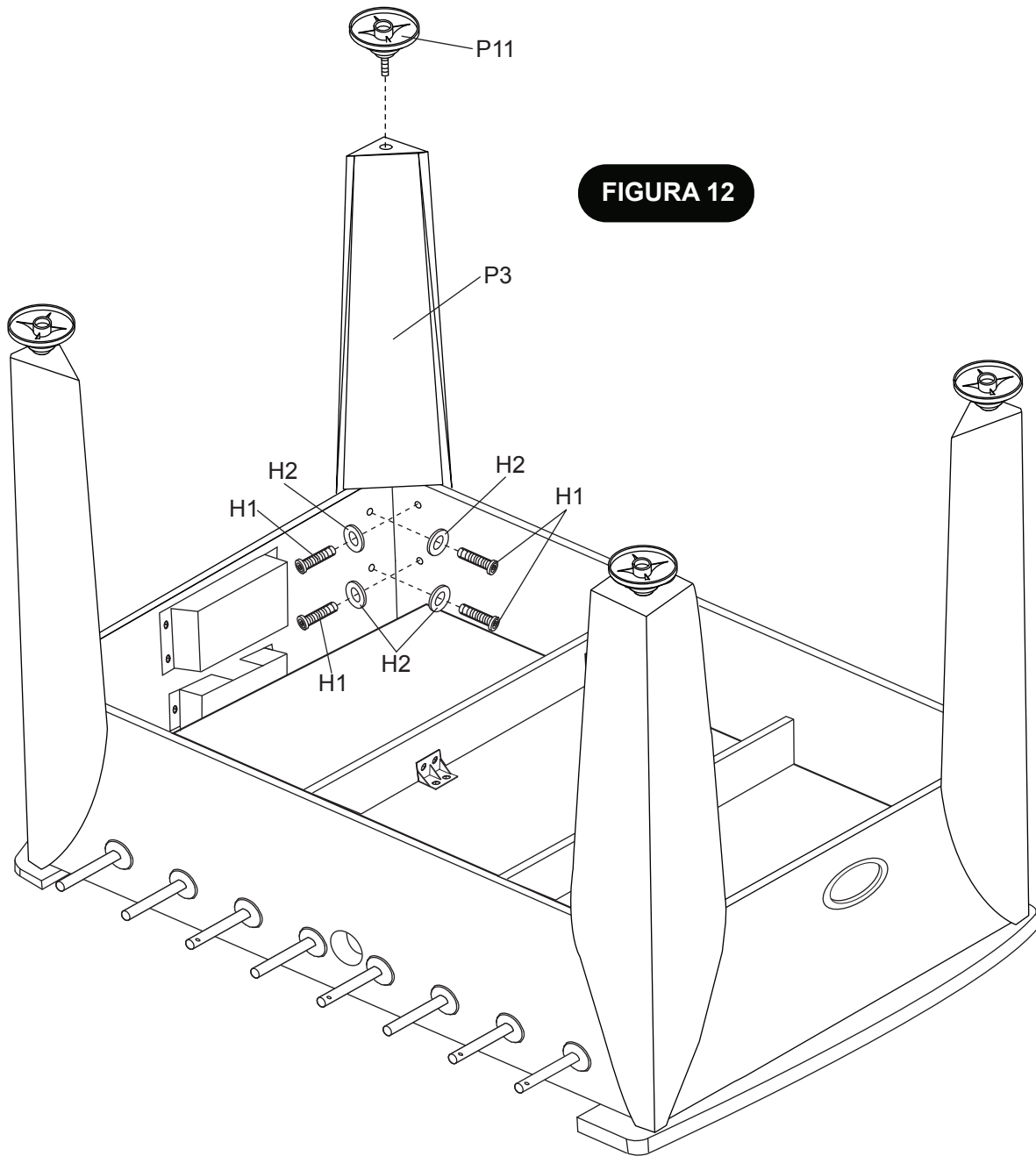

# **ADVERTENCIA**

ESTE PASO REQUIERE DE DOS O MAS ADULTOS.

CON MUCHO CUIDADO VOLTEE LA MESA HASTA QUE LAS PATAS DE LA MESA ESTÉN SOBRE EL PISO.  
TENGA CUIDADO LA MESA ESTÁ MUY PESADA.

## **PARTES REQUERIDAS:**

6 pzas. - **H6** Tornillo Phillips (cabeza plana)

2 pzas. - **P10** Marcador

8 pzas. - **P16** Mango de la barra

4 pzas. - **H8** Zinc-Tornillo Phillips (cabeza plana)

8 pzas. - **P15** Tapón para la barra

2 pzas. - **P17** Entrada de pelotas

### **PASO 13:**

Coloque los marcadores P10 sobre de los rieles superiores P5 usando tornillos H8 como se muestra en la **FIGURA 13**. **Apriete los tornillos, pero no los sobre apriete ya que se dañarían.**

Coloque los Tapones **P15** a las barras como se muestra en la **FIGURA 13**.

Deslice el Mango **P16** en cada barra con el pequeño orificio, como se muestra en la **FIGURA 13**.

**NOTA IMPORTANTE** Agregue una pequeña cantidad de jabón líquido dentro de cada Mango **P16** que les permitirá deslizarse más fácilmente.

Coloque las Entradas de Pelotas **P17** a los Paneles Laterales **P1** usando tornillos **H6** como se muestra en la **FIGURA 13**.

**Apriete los tornillos, pero no los sobre apriete ya que se dañarían.**

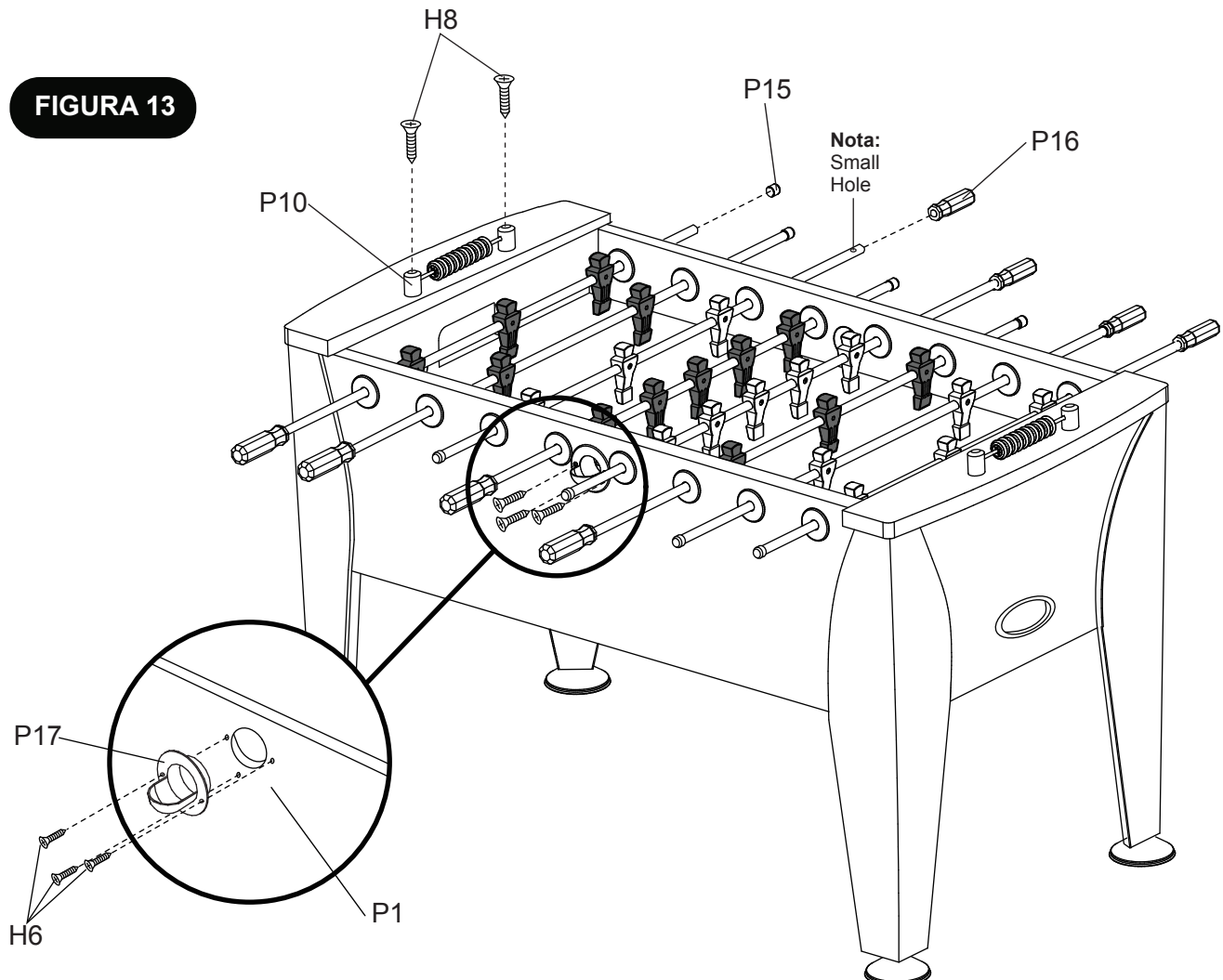

Felicidades! Ahora ya ha terminado de ensamblar su mesa. Por favor, Siga las instrucciones del uso y el cuidado de su mesa abajo mencionadas, para garantizar muchos años sin problemas el juego de su mesa.

## CUIDADO Y USO DE SU MESA

1. Use spray abrillantador de muebles con un trapo limpio para limpiar las barras y se deslicen mas fácil en los bujes de las barras.
2. Use spray abrillantador de muebles para limpiar todas las superficies exteriores de su mesa.
3. Utilice un nivel de carpintero para nivelar la mesa con los niveladores de las patas.
4. Este producto está diseñado para su uso en **INTERIORES** exclusivamente.
5. **NO** sentarse, subirse, apoyarse sobre la mesa.
6. **NO** arrastre la mesa para moverla. Si lo hace se dañará las patas.
7. **NO** ponga bebidas sobre la mesa.

## LISTA DE PARTES PARA EL MODELO # G01342W

Clave	N.º de Parte	Descripción	Cant.
H1	01342WJH1	6mm x 22mm Tornillo Allen	16
H2	01342WJH2	6mm x 19mm Rondana	16
H3	01342WJH3	3mm x 28mm Tornillo Phillips (cabeza plana)	8
H4	01342WJH4	4mm x 12mm Tornillo Phillips (Cabeza redonda)	84
H5	01342WJH5	3mm x 28mm Tornillo Phillips (cabeza tipo arandela)	18
H6	01342WJH6	4mm x 12mm Tornillo Phillips (cabeza plana)	6
H7	01342WJH7	4mm x 51mm Tornillo Phillips (cabeza plana)	12
H8	01342WJH8	4mm x 51mm Zinc - Tornillo Phillips (cabeza plana)	4
T1	01342WJT1	Llave Allen	1
A1	01342WJA1	Balón de Fútbol	4
P1	01342WJP1	Panel Lateral	2
P2	01342WJP2	Panel del Extremo	2
P3	01342WJP3	Pata	4
P4	01342WJP4	Superficie de Juego	1
P5	01342WJP5	Riel Superior	2
P6	01342WJP6	Tabla del Extremo	2
P7	01342WJP7	Soporte de la Superficie de Juego	2
P8	01342WJP8	Porteria (Parte Superior)	2
P9	01342WJP9	Porteria (Parte Inferior)	2
P10	01342WJP10	Marcador	2
P11	01342WJP11	Nivelador de las patas	4
P12	01342WJP12	Borde de Superficie de juego	2
P13	01342WJP13	Rondana de Plástico	16
P14	01342WJP14	Tope de la barra	16
P15	01342WJP15	Tapón para la barra	8
P16	01342WJP16	Mango de la barra	8
P17	01342WJP17	Entrada de pelotas	2
P18	01342WJP18	Soporte de Plástico	18
C1	01342WJC1	Buje de la barra	16
C2	01342WJC2	Borde de Retorno para Balón	2
C3	01342WJC3	Jugador Negro	13
C4	01342WJC4	Jugador Marfil	13
C5	01342WJC5	Barra de 2 Jugadores	2
C6	01342WJC6	Barra de 3 Jugadores	4
C7	01342WJC7	Barra de 5 Jugadores	2
C8	01342WJC8	4mm x 21mm Tornillo Phillips	26
C9	01342WJC9	4mm Tuerca de Seguridad	26
K1	01342WJK1	Conjunto de Tornillos y Tuercas	1
M1	01342WJM1	Manual	1

## **GARANTÍA LIMITADA POR 90 DÍAS**

Esta garantía es aplicable para consumidores de la compra original de cualquier producto ESCALADE® SPORTS (en adelante denominado el "Producto").

**DURACIÓN DE LA GARANTÍA:** Se garantiza este Producto al comprador original por un período de (90) días a partir de la fecha de compra.

**COBERTURA DE LA GARANTÍA:** ESCALADE SPORTS le garantiza al comprador original que cualquier producto de su fabricación está libre de defectos en los materiales y fabricación cuando se lo utiliza para el propósito establecido, bajo condiciones normales de uso. ESTA GARANTÍA NO TIENE VALIDEZ SI EL PRODUCTO SE HA DETERIORADO POR ACCIDENTE, USO INDEBIDO, NEGLIGENCIA, MANTENIMIENTO INCORRECTO, NO SEGUIR LAS INSTRUCCIONES QUE VIENEN CON EL PRODUCTO U OTRAS CAUSAS NO RELACIONADAS CON DEFECTOS EN LOS MATERIALES O FABRICACIÓN.

**APLICACIÓN DE LA GARANTÍA:** Durante el período de garantía de (90) días, ESCALADE SPORTS reparará o reemplazará con otro similar, todo modelo o Producto o componente que resulte defectuoso bajo condiciones normales de uso y cuidado, cuando nuestra inspección demuestre que a nuestra satisfacción el mismo realmente es defectuoso; sírvase contactar a nuestro Departamento de Garantía.

1-888-996-2729/ Departamento de Garantía (Warranty Dept.)

escribanos a:

Escalade® Sports, Inc. - P.O. Box 889, Evansville, IN 47706 - Attn: Warranty Dept.

por correo electrónico a:

gameroom@escaladesports.com

Fuera de los gastos de envío, no se impondrá cargo alguno por la reparación o reemplazo de los productos en garantía. ESCALADE® SPORTS recomienda asegurar los Productos por su valor antes del envío.

**LIMITACIÓN DE LA GARANTÍA:** TODA GARANTÍA ORIGINADA EN ESTA VENTA, INCLUYENDO EN FORMA NO TAXATIVA, LAS GARANTÍAS IMPLÍCITAS DE COMERCIALIZACIÓN Y APTITUD PARA UN FIN ESPECÍFICO, TENDRÁ VIGENCIA POR UN PLAZO DE (90) DÍAS. ESCALADE® SPORTS NO SERÁ RESPONSABLE POR LA PÉRDIDA DE USO DEL PRODUCTO U OTROS COSTOS INCIDENTALS O RELACIONADOS, PERJUICIOS O PERDIDAS GENERADAS POR EL CONSUMIDOR ANTE CUALQUIER OTRO USO.

Algunos estados no permiten la exclusión o limitación de las garantías implícitas o daños incidentales o conexos, de modo que las limitaciones que anteceden pueden no ser aplicables en su caso.

**RECURSOS LEGALES:** Esta garantía le otorga algunos derechos específicos además de otros derechos que varían según el estado.